



ERSATZTEILKATALOG

FERNWÄRMEÜBERGABESTATIONEN & TRINKWASSERERWÄRMUNGSSYSTEMEN



ERSATZTEILE & ZUBEHÖR

Stand: 07/2022

www.ewers.de

WAS ZEICHNET EWERS AUS

ewers steht für wegweisende Ideen im Bereich Fernwärmeübergabestationen. Wir, das sind rund 75 Mitarbeiterinnen und Mitarbeiter von der Entwicklung bis zur Produktion, haben es uns zur Aufgabe gemacht für Sie immer die effizientesten und zukunftsorientiertesten Lösungen und Systeme zu entwickeln und zu produzieren.

Unsere Produkte sind Bestandteil einer ökologischen und nachhaltigen Energieversorgung. Dies ist unser

Antrieb seit der Gründung im Jahr 1963. Neben Fernwärmestationen bieten wir Übergabestationen für regenerative Energieträger, wie etwa Solarthermie, Kraft-Wärme-Kopplung, Biomasse und Wärmepumpen. Durch unsere Erfahrung aus über einem halben Jahrhundert im Bereich der Fernwärmestationen sind wir die Spezialisten und kennen die Anforderungen genau. Wir bieten Ihnen das Produkt, das zu Ihnen passt.



Unsere Verwaltung in Schloß Holte-Stukenbrock

WÄRMEVERTEILUNG NEU DENKEN

Wir leben den Nachhaltigkeitsgedanken und beschäftigen uns schon seit Jahrzehnten mit den Themen Ressourcenschonung, Energieeffizienz und Co. Mit ewers wird die Wärmeversorgung umweltfreundlicher und komfortabler in der Bereitstellung, sowie in der Nutzung. Da jedes Wärmenetz besondere Anforderungen mit sich bringt, bieten wir bereits für zahlreiche Sonderanforderungen die individuelle Lösung. Sollte es für eine spezielle Anforderung noch keine Lösung geben, entwickeln wir sie einfach zusammen mit unserer hauseigenen Entwicklungsabteilung und unserer leistungsfähigen Fertigung. Fragen Sie uns.

ERFAHRUNG

ewers verfolgt schon seit dem Bestehen das Ziel, ein effizientes Heizsystem mit bestem Primärenergiefaktor anzubieten und stetig weiterzuentwickeln! Die Fernwärme wird in Deutschland bereits seit den 1920er Jahren genutzt. Da sich die Technologie stets weiter entwickelt, entwickeln sich auch unsere Produkte für die intelligentere Nutzung der Fernwärme immer weiter.

www.ewers.de/download

Auf unserer Website unter Download finden Sie unseren aktuellen Produktkatalog und weitere Broschüren.



Alle Preise auf Anfrage.

EWERS ERSATZTEIL-SERVICE

Die ewers Qualität bewährt sich bereits seit vielen Jahrzehnten. Unser Anspruch ist dabei immer gleich geblieben. Wir wollen die beste und bewährte ewers Qualität bieten, die immer den entsprechenden Gegebenheiten und den Anforderungen entspricht. Dafür sorgen wir auch mit einer Ersatzteilversorgung von bis zu 20 Jahren.

Express Lieferservice

Lagerware, die bis 10 Uhr bestellt wird, steht bis 15 Uhr zur Abholung o. zum Versand bereit — versprochen!*



*sofern im Lager verfügbar



In diesem Ersatzteilkatalog finden Sie für unsere Produkte die gängigen Ersatzteile. Mit Hilfe der Angabe der **Fabrik Nr.** und **des Baujahres** vom Typenschild Ihrer Station, können wir schnell und einfach für Sie Ihre gewünschten Ersatzteile zur Verfügung stellen. Bitte verwenden Sie unser Formular: **Ersatzteil-Anforderung** (siehe Seite 53)



Formular
als PDF
downloaden:

Beispielabbildung Typenschild

<p>60 Jahre 2023 FERNWÄRME INTELLIGENTER NUTZEN Zur Brinke 4-6 D-33758 Schloß Holte-Stukenbrock</p>	Kompaktstation	Leistung _____ kW	Kennnummer der benannten Stelle Leistung _____ kW CE _____ max. Temp. (Prim. TS) _____ °C max. Druck (Prim. PS) _____ bar
	Type _____		
	Fabrik-Nr. _____ Prim. _____ °C PN _____		
	Baujahr _____ Sek. _____ °C PN _____		

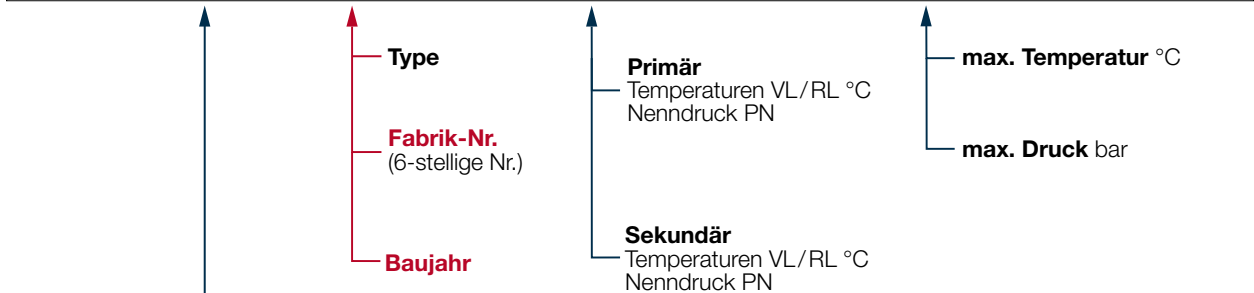

Alle Preise auf Anfrage.

er STATIONEN AUF MONTAGERAHMEN

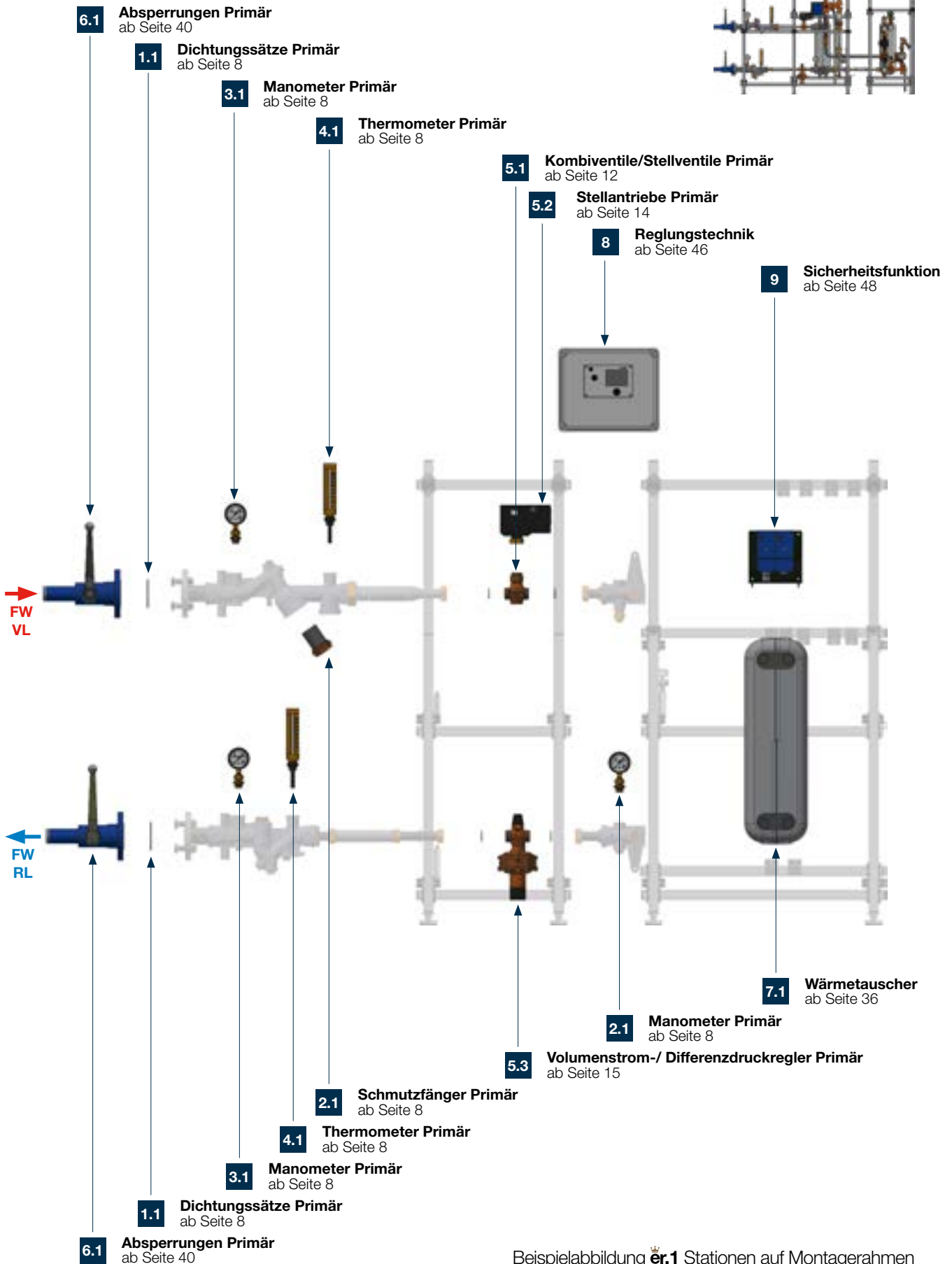

Beispielabbildung **er.1** Stationen auf Montagerahmen

STATIONEN IM PU-GEHÄUSE

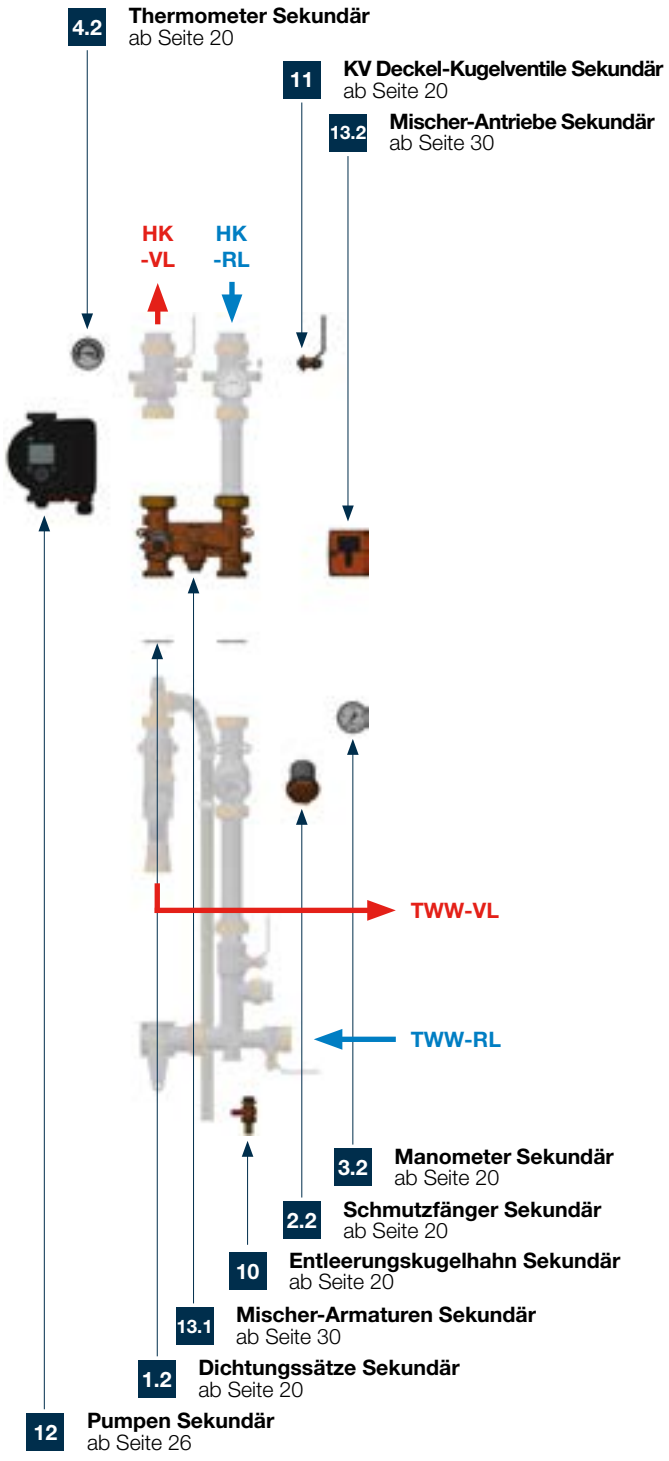

Beispielabbildung **er.1** Stationen auf Montagerahmen

Alle Preise auf Anfrage. | Passende Wärmedämmung auf Anfrage.

Technische Änderungen vorbehalten. Für diese technische Unterlage behalten wir uns alle Rechte vor. Es gilt der Urnehmerschutzvermerk DIN 16016.

PRIMÄRSEITE.....7

- Service-Teile8
- Ventile & Volumenstrom-/Differenzdruckregler 12

SEKUNDÄRSEITE.....19

- Service-Teile20
- Pumpen26
- Mischer-Armaturen30

WÄRMETAUSCHER.....35

- Wärmetauscher-Typen36

ABSPERRUNGEN.....39

- Primär40
- Sekundär42
- Trinkwasser43

REGLUNGSTECHNIK.....45

- Regler.....46
- Fühler48
- Sicherheitsfunktion48

SPEICHER & ZUBEHÖR.....49

- Rohrwendelspeicher50
- Pufferspeicher51
- Ladespeicher.....52

SERVICE.....53

- Formular53
- ewers Digital.....54

et TRINKWASSERERWÄRMUNGSSYSTEME

TWW = Trinkwassererwärmungssystem

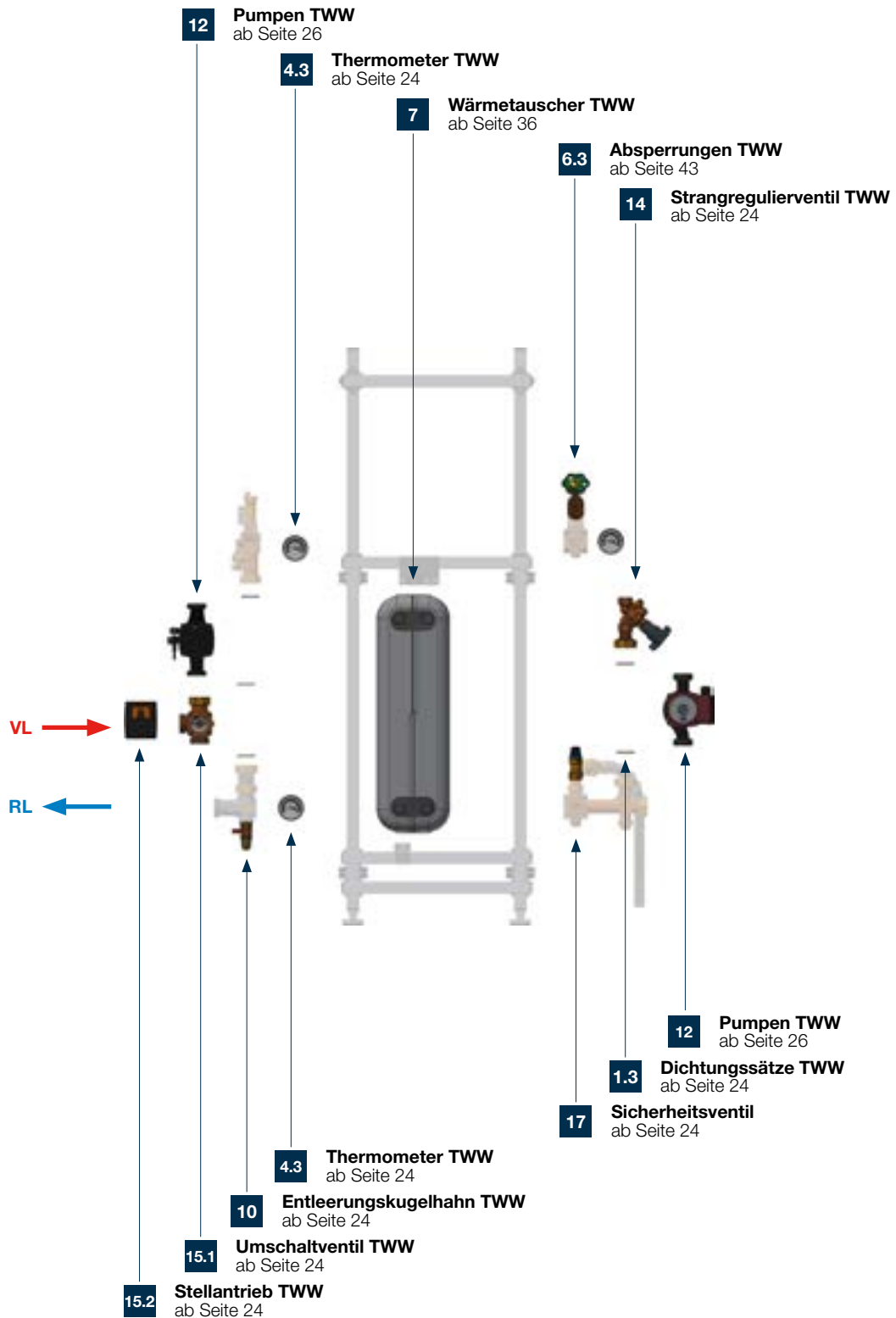

Beispielabbildung **et.1** Speicherladesystem auf Montagerahmen

PRIMÄRSEITE

Service-Teile	8
Ventile & Volumenstrom-/Differenzdruckregler	12
Kombiventile	12
Stellventile	13
Elektronische Stellantriebe	14
Volumenstrom-/Differenzdruckregler	15
Dichtungen	17

PRIMÄRSEITE

Beispielabbildung Gewindeausführung

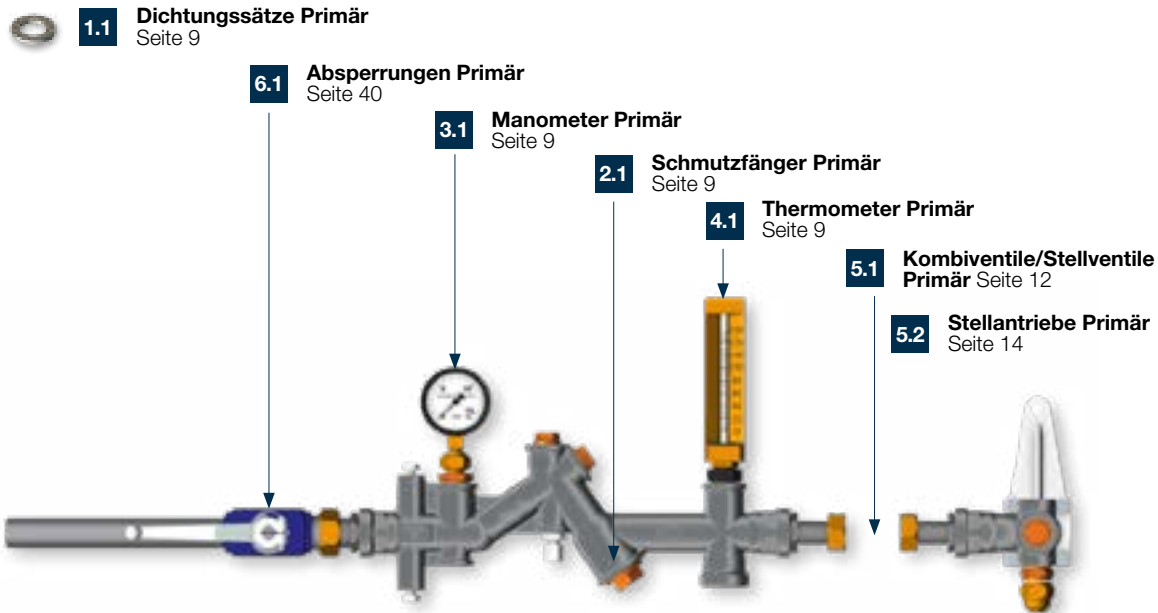

7.1 Wärmetauscher Seite 36

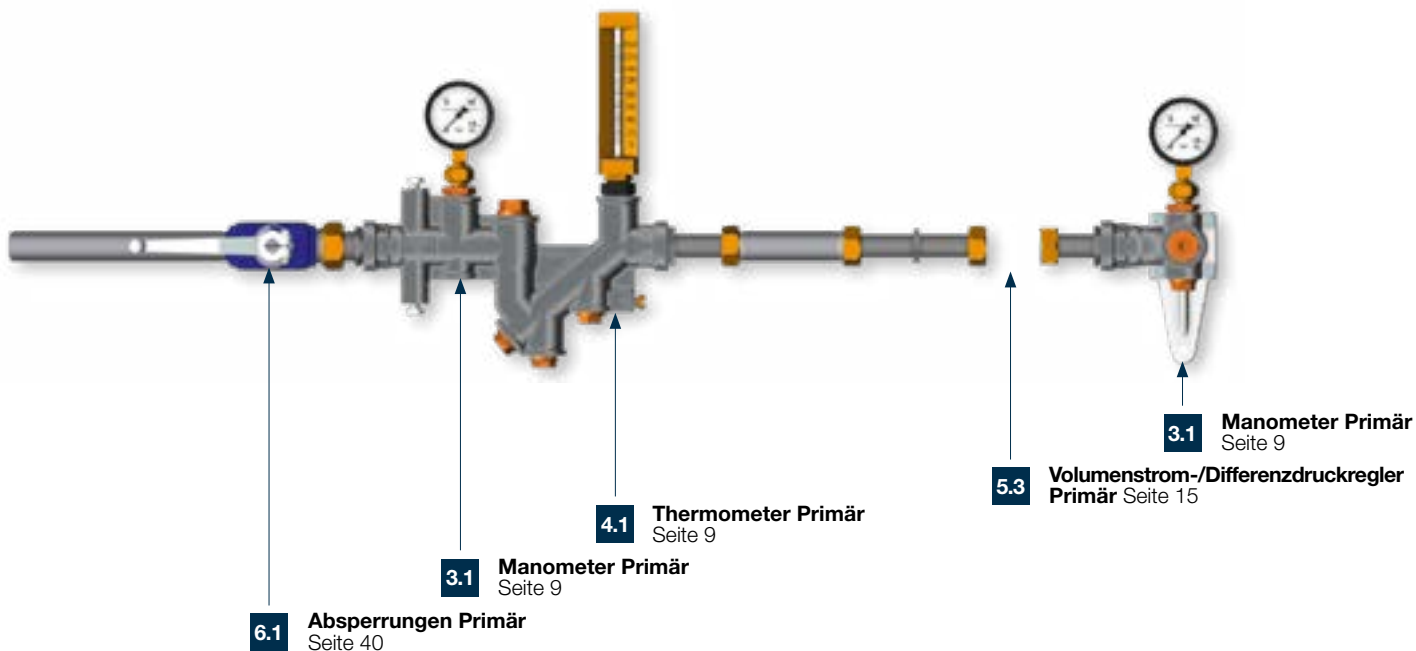

DN20 MINI

Pos.	Bezeichnung	Artikel-Nr.	
1.1	Dichtungssätze	71 20 255	Dichtungssatz Primärseite VL (beinhaltet alle nötigen Flach- und Kupferdichtungen)
		71 20 256	Dichtungssatz Primärseite RL (beinhaltet alle nötigen Flach- und Kupferdichtungen)
2.1	Schmutzfänger	277 255/1	Siebeinsatz für 3/4"; Ø25 x 50; Maschenweite 0,5; Draht: Ø0,32
		277 253	Deckel für 3/4"; Blindstopfen AG1" x 13(24), SW27; Rotguss CC493K (Rg7)
3.1	Manometer	275 107	0-160°C; Ø63 mm, axial, für Tauchrohr 40 mm ohne Tauchhülse Kl.2,0
4.1	Thermometer	275 107	0-160°C; Ø63 mm, axial, für Tauchrohr 40 mm ohne Tauchhülse Kl.2,0
		407 117	Thermometertauchhülse, Rotguss, Aussengewinde G1/2" x 33(50) x Ø14.65, SW 27

DN20

Pos.	Bezeichnung	Artikel-Nr.	
1.1	Dichtungssätze	71 20 250	Dichtungssatz Primärseite VL (beinhaltet alle nötigen Flach- und Kupferdichtungen)
		71 20 251	Dichtungssatz Primärseite RL (beinhaltet alle nötigen Flach- und Kupferdichtungen)
2.1	Schmutzfänger	277 255/1	Siebeinsatz für 3/4"; Ø25 x 50; Maschenweite 0,5; Draht: Ø0,32
		277 253	Deckel für 3/4"; Blindstopfen AG1" x 13(24); SW27; Rotguss CC493K (Rg7)
3.1	Manometer	275 530	0-16 bar; G1/4" Ø 63mm Kl.1.6; Anschluß unten, HT-Lot; für bis 200 °C
4.1	Thermometer	275 334	0-160°C NG150; gerade Ausführung; SW27/G1/2" x 45 bis 25 bar (Stahl)

DN25

Pos.	Bezeichnung	Artikel-Nr.	
1.1	Dichtungssätze	71 25 250	Dichtungssatz Primärseite VL (beinhaltet alle nötigen Flach- und Kupferdichtungen)
		71 25 251	Dichtungssatz Primärseite RL (beinhaltet alle nötigen Flach- und Kupferdichtungen)
2.1	Schmutzfänger	277 257	Siebeinsatz für 1"; Ø31 x 42; Maschenweite 0,5; Draht: Ø0,32
		277 256	Deckel für 1"; Blindstopfen AG1¼" x 17(27), SW32; Rotguss CC493K (Rg7)
3.1	Manometer	275 530	0-16 bar; G1/4" Ø 63mm Kl. 1.6; Anschluß unten, HT-Lot; für bis 200 °C
4.1	Thermometer	275 334	0-160 °C NG150; gerade Ausf; SW27/G1/2" x 45 bis 25 bar (Stahl)

DN32

Pos.	Bezeichnung	Artikel-Nr.	
1.1	Dichtungssätze	71 32 250	Dichtungssatz Primärseite VL (beinhaltet alle nötigen Flach- und Kupferdichtungen)
		71 32 251	Dichtungssatz Primärseite RL (beinhaltet alle nötigen Flach- und Kupferdichtungen)
2.1	Schmutzfänger	277 257	Siebeinsatz für 1"; Ø31 x 42; Maschenweite 0,5; Draht: Ø0,32
		277 256	Deckel für 1"; Blindstopfen AG1¼" x 17(27), SW32; Rotguss CC493K (Rg7)
3.1	Manometer	275 530	0-16 bar; G1/4" Ø63mm Kl. 1.6; Anschluß unten, HT-Lot; für bis 200 °C
4.1	Thermometer	275 334	0-160 °C NG150; gerade Ausf; SW27/G1/2" x 45 bis 25 bar (Stahl)

PRIMÄRSEITE

Beispielabbildung Flanschdurchführung

1.1 Dichtungssätze Primär
Seite 11

6.1 Absperrungen Primär
Seite 40

3.1 Manometer Primär
Seite 11

2.1 Schmutzfänger Primär
Seite 11

4.1 Thermometer Primär
Seite 11

5.1 Kombiventile/Stellventile
Primär Seite 12

5.2 Stellantriebe Primär
Seite 14

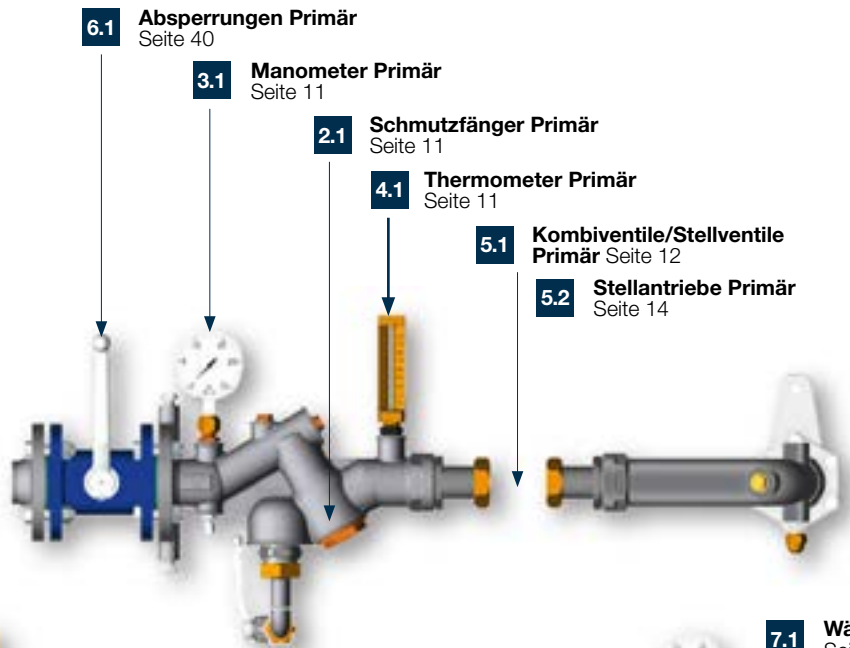

7.1 Wärmetauscher
Seite 36

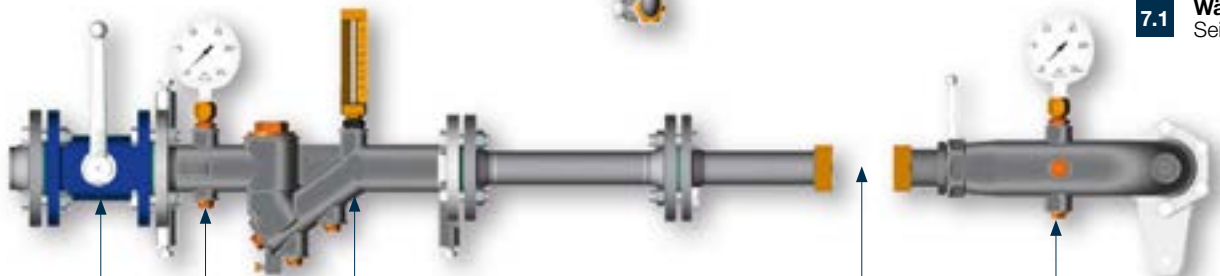

3.1 Manometer Primär
Seite 11

5.3 Volumenstrom-/Differenzdruckregler
Primär Seite 15

4.1 Thermometer Primär
Seite 11

3.1 Manometer Primär
Seite 11

6.1 Absperrungen Primär
Seite 40

DN40

Pos.	Bezeichnung	Artikel-Nr.	
1.1	Dichtungssätze	71 40 250	Dichtungssatz Primärseite VL (beinhaltet alle nötigen Flach- und Kupferdichtungen)
		71 40 251	Dichtungssatz Primärseite RL (beinhaltet alle nötigen Flach- und Kupferdichtungen)
2.1	Schmutzfänger	277 261	Siebeinsatz für DN40; Ø48 x 60; Maschenweite 0,7; Draht: Ø0,35
		277 260	Deckel für DN40; Stopfen; Stopfengewinde M58 x 2 für Figur 602
3.1	Manometer	275 535	0-16 bar; G¼" Ø63mm Kl.1.6; Anschluß unten, HT-Lot; für bis 200 °C
4.1	Thermometer	275 335	0-160 °C NG150; gerade Ausf; SW27/G½" x 63 bis 25 bar (Stahl)

DN50

Pos.	Bezeichnung	Artikel-Nr.	
1.1	Dichtungssätze	71 50 250	Dichtungssatz Primärseite VL (beinhaltet alle nötigen Flach- und Kupferdichtungen)
		71 50 251	Dichtungssatz Primärseite RL (beinhaltet alle nötigen Flach- und Kupferdichtungen)
2.1	Schmutzfänger	277 266	Siebeinsatz für DN50; Ø64 x 71; Maschenweite 0,85; Draht: Ø0,4
		277 265	Deckel für DN50; Stopfen; Stopfengewinde M75 x 1,5 für Figur 602
3.1	Manometer	275 535	0-16 bar; G½" Ø100mm Kl.1.0; Anschluß unten; für bis 200 °C
4.1	Thermometer	275 335	0-160°C NG150; gerade Ausf; SW27/G½" x 63 bis 25bar (Stahl)





DN65

Pos.	Bezeichnung	Artikel-Nr.	
1.1	Dichtungssätze	71 65 250	Dichtungssatz Primärseite VL (beinhaltet alle nötigen Flach- und Kupferdichtungen)
		71 65 251	Dichtungssatz Primärseite RL (beinhaltet alle nötigen Flach- und Kupferdichtungen)
2.1	Schmutzfänger	277 269/1	Siebeinsatz für DN65; Ø67 x 86,5; Maschenweite 1,0; Draht: Ø0,5
		277 268	Deckel für DN65; Stopfen; Stopfengewinde G2½"; für Figur 602
3.1	Manometer	275 535	0-16 bar; G½" Ø100mm Kl. 1.0; Anschluß unten; für Temp.-bis 200°C
4.1	Thermometer	275 335	0-160 °C NG150; gerade Ausf; SW27/G½" x 63 bis 25 bar (Stahl)



DN80

Pos.	Bezeichnung	Artikel-Nr.	Bezeichnung
1.1	Dichtungssätze	71 80 250	Dichtungssatz Primärseite VL (beinhaltet alle nötigen Flach- und Kupferdichtungen)
		71 80 251	Dichtungssatz Primärseite RL (beinhaltet alle nötigen Flach- und Kupferdichtungen)
2.1	Schmutzfänger	277 274	Siebeinsatz für DN80; Ø77 x 100,5; Maschenweite 1,0; Draht: Ø0,5
		277 271	Deckel für DN80; Stopfen; Stopfengewinde G3" für Figur 605
3.1	Manometer	275 034	0-16 bar; G½" Ø100mm Kl.1.0; Anschluß unten; waagerechter exz. Ms-Anschl.-, Aufdruck 130 °C
4.1	Thermometer	275 199	0-160 °C; Winkelausf. NG 150x36 Tauchh. G½" x 160

Kombiventile







Modell / Abbildung	Artikel-Nr.	Nennweite	Bezeichnung kvs-Wert
2488N PN10 ohne Motor			
	274 071	DN15 65 mm x G¾"	kvs 1,0 0,1-0,5 m³/h
	274 072	DN15 65 mm x G¾"	kvs 2,5 0,3-1 m³/h
2488 PN16 mit E-Anschl. Wirkdr. 0,2 bar			
	274 050	DN15 65 mm x G¾"	kvs 0,4 0,01-0,2 m³/h
	274 052	DN15 65 mm x G¾"	kvs 1,0 0,12-0,64 m³/h
	274 053	DN15 65 mm x G¾"	kvs 2,5 0,2-1,2 m³/h
	274 055	DN20 70 mm x G1"	kvs 6,3 0,8-2,3 m³/h
	274 056	DN25 75 mm x G1¼"	kvs 8,0 0,6-4,2 m³/h
2488 PN25 mit E-Anschl. Wirkdr. 0,2 bar			
	274 059	DN15 65 mm x G¾"	kvs 0,4 0,01-0,2 m³/h
	274 061	DN15 65 mm x G¾"	kvs 1,0 0,12-0,64 m³/h
	274 062	DN15 65 mm x G¾"	kvs 2,5 0,2-1,2 m³/h
	274 063	DN15 65 mm x G¾"	kvs 4,0 0,6-1,3 m³/h
	274 064	DN20 70 mm x G1"	kvs 6,3 0,8-2,3 m³/h
	274 065	DN25 75 mm x G1¼"	kvs 8,0 0,8-4,2 m³/h
	274 066	DN32 75 mm x G1¾"	kvs 12,5 2,0-5,8 m³/h
	274 067	DN40 110 mm x G2"	kvs 16,0 3,0-9,1 m³/h
	274 068	DN50 130 mm x G2½"	kvs 20,0 4,0-14,1 m³/h
42-36E PN16 Wirkdr. 0,2 bar			
	272 465	DN50 230 mm x Fl. DN50	kvs 32
	272 466	DN65 290 mm x Fl. DN65	kvs 50
	272 467	DN80 310 mm x Fl. DN80	kvs 80
42-36E PN25 Wirkdr. 0,2 bar			
	272 485	DN50 230 mm x Fl. DN50	kvs 32
	272 486	DN65 290 mm x Fl. DN65	kvs 50
	272 487	DN80 310 mm x Fl. DN80	kvs 80

Stellventile



Modell / Abbildung	Artikel-Nr.	Nennweite	Bezeichnung -Wert
3222N PN16 ohne Motor; max. 120 °C; Hub 6 mm			
	274 031	DN15 65 mm x G¾"	kvs 0,25
	274 032	DN15 65 mm x G¾"	kvs 0,4
	274 033	DN15 65 mm x G¾"	kvs 0,63
	274 034	DN15 65 mm x G¾"	kvs 1,0
	274 035	DN15 65 mm x G¾"	kvs 1,6
	274 036	DN15 65 mm x G¾"	kvs 2,5
3222 PN25 max. 135 °C			
	274 003	DN15 65 mm x G¾"	kvs 0,25 Hub 6 mm
	274 004	DN15 65 mm x G¾"	kvs 0,4 Hub 6 mm
	274 005	DN15 65 mm x G¾"	kvs 0,63 Hub 6 mm
	274 006	DN15 65 mm x G¾"	kvs 1,0 Hub 6 mm
	274 007	DN15 65 mm x G¾"	kvs 1,6 Hub 6 mm
	274 008	DN15 65 mm x G¾"	kvs 2,5 Hub 6 mm
	274 009	DN15 65 mm x G¾"	kvs 4,0 Hub 6 mm
	274 014	DN20 70 mm x G1"	kvs 6,3 Hub 6 mm
	274 019	DN25 75 mm x G1¼"	kvs 8,0 Hub 6 mm
	274 020	DN32 100 mm x G1¾"	kvs 16 Hub 12 mm
	274 021	DN40 110 mm x G2"	kvs 20 Hub 12 mm
	274 022	DN50 130 mm x G2½"	kvs 25 Hub 12 mm

Hinweis:
kvs-Wert des Ventils steht auf dem Typenschild des Ventils

Elektronische Stellantriebe



Modell / Abbildung	Artikel-Nr.	Bezeichnung
5857 ohne Si.-Fkt. Hub 6 mm, 20 s, 300 Nm		
	273 080	230V/3-Punkt
	273 080/2	24V/0-10V
5824-10 ohne Si.-Fkt. Hub 6 mm, 35 s, 700 Nm,		
	273 081	230V/3-Punkt
	273 083	230V/0-10V
	273 086	24V/3-Punkt
5824-20 ohne Si.-Fkt. Hub 12mm, 70 s, 700 Nm,		
	273 082	230V/3-Punkt
	273 087	24V/3-Punkt
	273 089	24V/0-10V
5825-10 mit Si.-Fkt. Hub 6 mm, 35s, 500 Nm		
	273 091	230V/3-Punkt
	273 096	24V/3-Punkt
	273 098	24V/0-10V
5825-20 mit Si.-Fkt. Hub 12 mm, 70s, 500 Nm,		
	273 092	230V/3-Punkt
	273 097	24V/3-Punkt
	273 099	24V/0-10V
3374-11 ohne Si.-Fkt. Hub 15 mm, 120 s		
	273 211	2500Nm 230V/3-Punkt, Joch
3374-21 mit Si.-Fkt. Hub 15 mm, 120 s		
	273 197	2000Nm 230V/3-Punkt, Joch

Volumenstrom/Differenzdruckregler

Modell / Abbildung	Artikel-Nr.	Nennweite	Bezeichnung kvs-Wert
46-5N PN10 Sollwert: 0,2 bar			
	274 280/2	DN15 65 mm x G¾"	kvs 2,5
46-6 PN16 Sollwert: 0,2-1,0 bar			
	274 281	DN15 65 mm x G¾"	kvs 0,4
	274 282	DN15 65 mm x G¾"	kvs 1,0
	274 283	DN15 65 mm x G¾"	kvs 2,5
	274 284	DN15 65 mm x G¾"	kvs 4,0
	274 285	DN20 70 mm x G1"	kvs 6,3
	274 286	DN25 75 mm x G1¼"	kvs 8,0
46-6 PN25 Sollwert: 0,2-1,0 bar			
	274 150	DN15 65 mm x G¾"	kvs 0,4
	274 151	DN15 65 mm x G¾"	kvs 1,0
	274 152	DN15 65 mm x G¾"	kvs 2,5
	274 153	DN15 65 mm x G¾"	kvs 4,0
	274 154	DN20 70 mm x G1"	kvs 6,3
	274 155	DN25 75 mm x G1¼"	kvs 8,0
	274 287	DN32 100 mm x G1¼"	kvs 12,5
	274 288	DN40 110 mm x G2"	kvs 16,0
	274 589	DN40 F 200 mm x Fl. DN40	kvs 20
	274 289	DN50 130 mm x G2½"	kvs 20
	274 590	DN50 F 230 mm x Fl. DN50	kvs 25



Hinweis:
kvs-Wert des Ventils steht auf dem Typenschild des Ventils

Volumenstrom/Differenzdruckregler

Modell / Abbildung	Artikel-Nr.	Nennweite	Bezeichnung kvs-Wert
46-7 PN16			
	274 100	DN15 65 mm x G¾"	kvs 0,4 Sollwert: 0,1-1,0 bar
	274 101	DN15 65 mm x G¾"	kvs 1,0 Sollwert: 0,1-1,0 bar
	274 102	DN15 65 mm x G¾"	kvs 2,5 Sollwert: 0,1-1,0 bar
	274 103	DN15 65 mm x G¾"	kvs 4,0 Sollwert: 0,1-1,0 bar
	274 104	DN20 70 mm x G1"	kvs 6,3 Sollwert: 0,1-1,0 bar
	274 105	DN25 75 mm x G1¼"	kvs 8,0 Sollwert: 0,2-1,0 bar
46-7 PN25			
	274 110	DN15 65 mm x G¾"	kvs 0,4 Sollwert: 0,1-1,0 bar
	274 111	DN15 65 mm x G¾"	kvs 1,0 Sollwert: 0,1-1,0 bar
	274 112	DN15 65 mm x G¾"	kvs 2,5 Sollwert: 0,2-1,2 bar
	274 113	DN15 65 mm x G¾"	kvs 4,0 Sollwert: 0,1-1,0 bar
	274 114	DN20 70 mm x G1"	kvs 6,3 Sollwert: 0,1-1,0 bar
	274 115	DN25 75 mm x G1¼"	kvs 8,0 Sollwert: 0,2-1,0 bar
	274 116	DN32 100 mm x G1¼"	kvs 12,5 Sollwert: 0,2-1,0 bar
	274 117	DN40 110 mm x G2"	kvs 16,0 Sollwert: 0,2-1,0 bar
	274 118	DN50 130 mm x G2½"	kvs 20,0 Sollwert: 0,2-1,0 bar

Hinweis:
kvs-Wert des Ventils steht auf dem Typenschild des Ventils

Dichtungssätze

Modell / Abbildung	Artikel-Nr.	Nennweite		Bezeichnung
Dichtungssätze: Flachdichtungen für Gewinde je 2 Stk. max. Betriebstemperatur: + 250 °C (Dampf +180 °C) max. Betriebsdruck: 60 bar ph - Bereich: 2 - 12 DVGW; KTW; BAM; FDA; Fire Safe und TA-Luft zugelassen				
	71 15 011	DN15	MG¾"	Ø24 x Ø15 x 2
	71 20 011	DN20	MG1"	Ø30 x Ø21 x 2
	71 25 011	DN25	MG1¼"	Ø38 x Ø27 x 2
	71 32 010	DN32	MG1¾"	Ø50 x Ø38 x 2
	71 40 010	DN40	MG2"	Ø56 x Ø39 x 2
	71 50 010	DN50	MG2½"	Ø71,5 x Ø53 x 2
Dichtungssätze: Flachdichtungen für Flansch je 2 Stk. max. Betriebstemperatur: bis 175 °C DVGW; KTW; BAM und TA-Luft zugelassen				
	71 40 020	DN40	PN10-40	Ø92 x Ø49 x 2
	71 50 020	DN50	PN10-40	Ø107 x Ø61 x 2
	71 65 020	DN65	PN10-40	Ø127 x Ø77 x 2
	71 80 020	DN80	PN10-40	Ø142 x Ø90 x 2

SEKUNDÄRSEITE

Service-Teile	20
Pumpen	26
Mischer-Armaturen	30

SEKUNDÄRSEITE

Beispielabbildung Gewindeausführung

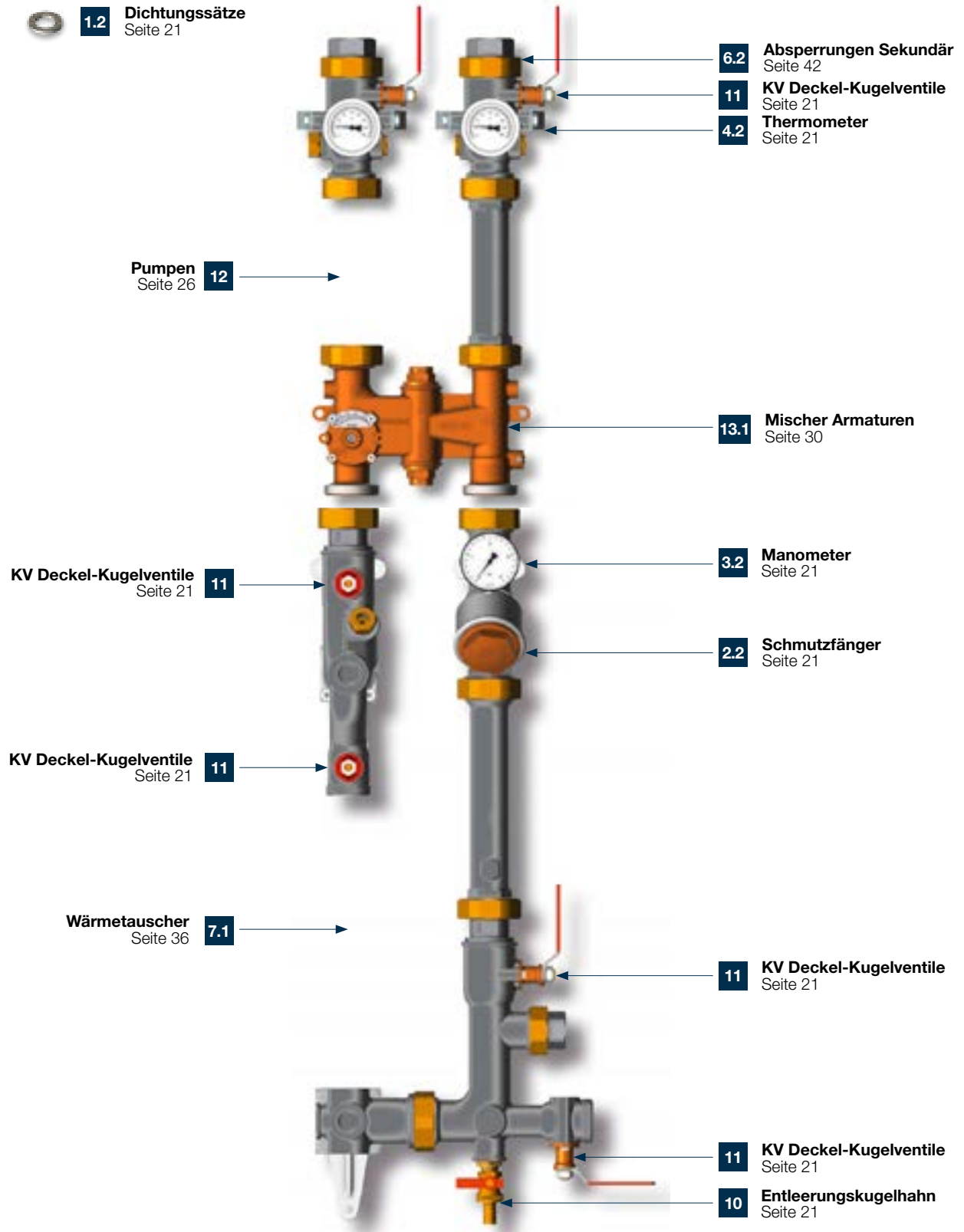

DN20 MINI

Pos.	Bezeichnung	Artikel-Nr.	
1.2	Dichtungssätze	71 20 399	Dichtungssatz Sekundäranbindung DN20 (beinhaltet alle nötigen Flach- und Kupferdichtungen)
		71 20 400	Dichtungssatz Armaturengruppe DN20 (beinhaltet alle nötigen Flach- und Kupferdichtungen)
2.2	Schmutzfänger	277 255/1	Siebeinsatz für 3/4"; Ø25 x 50; Maschenweite 0,5; Draht: Ø0,32
		277 253	Deckel für 3/4"; Blindstopfen AG1" x 13(24), SW27; Rotguss CC493K (Rg7)
3.2	Manometer	275 001	0-4 bar; mit Dichtring; G¼" Ø63 mm
4.2	Thermometer	275 106	0-120°C; Ø63 mm; für Tauchrohr 40mm; Kl.2,0
10	Entleerungs-kugelhahn	277 109	KFE-Kugelhahn DN15 PN16 ½"; selbstdicht.; max 90°C mit Kontermutter, Kappe + Schlauchversch.

DN25

Pos.	Artikel-Nr.	Bezeichnung	
1.2	Dichtungssätze	71 25 399	Dichtungssatz Sekundäranbindung DN25 (beinhaltet alle nötigen Flach- und Kupferdichtungen)
		71 25 400	Dichtungssatz Armaturengruppe DN25 (beinhaltet alle nötigen Flach- und Kupferdichtungen)
2.2	Schmutzfänger	277 257	Siebeinsatz für 1"; Ø31 x 42; Maschenweite 0,5; Draht: Ø0,32
		277 256	Deckel für 1"; Blindstopfen AG1¼" x 17(27), SW32; Rotguss CC493K (Rg7)
3.2	Manometer	275 001	0-4 bar; mit Dichtring; G¼" Ø63 mm
4.2	Thermometer	275 106	0-120°C; Ø63 mm; für Tauchrohr 40mm; Kl.2,0
10	Entleerungs-kugelhahn	277 109	KFE-Kugelhahn DN15 PN16 ½"; selbstdicht.; max 90°C mit Kontermutter, Kappe + Schlauchversch.
11	KV Deckel-Kugelventile	77 000 123	Austauschsatz Deckel für Kugelventil, Handhebel; ¾"-1¼" verl.- Ausf.35 mm, Anschluß „Rechts“

DN32

Pos.	Bezeichnung	Artikel-Nr.	
1.2	Dichtungssätze	71 32 398	Dichtungssatz Sekundäranbindung DN32 (beinhaltet alle nötigen Flach- und Kupferdichtungen)
		71 32 399	Dichtungssatz Armaturengruppe DN32 (beinhaltet alle nötigen Flach- und Kupferdichtungen)
2.2	Schmutzfänger	277 261	Siebeinsatz für DN 40; Ø48 x 60; Maschenweite 0,7; Draht: Ø0,35
		277 260	Deckel für 1"; Stopfen für DN 40; Stopfengewinde M58 x 2 für Figur 602
3.2	Manometer	275 001	0-4 bar; mit Dichtring; G¼" Ø63 mm
4.2	Thermometer	275 107	0-160°C; Ø63 mm; Tauchrohr 40mm; Kl.2,0
10	Entleerungs-kugelhahn	277 109	KFE-Kugelhahn DN15 PN16 ½"; selbstdicht.; max 90 °C mit Kontermutter, Kappe + Schlauchversch.
11	KV Deckel-Kugelventile	77 000 123	Austauschsatz Deckel für Kugelventil, Handhebel; ¾"-1¼" verl.- Ausf.35 mm, Anschluß „Rechts“

SEKUNDÄRSEITE

Beispielabbildung Flanschdurchführung

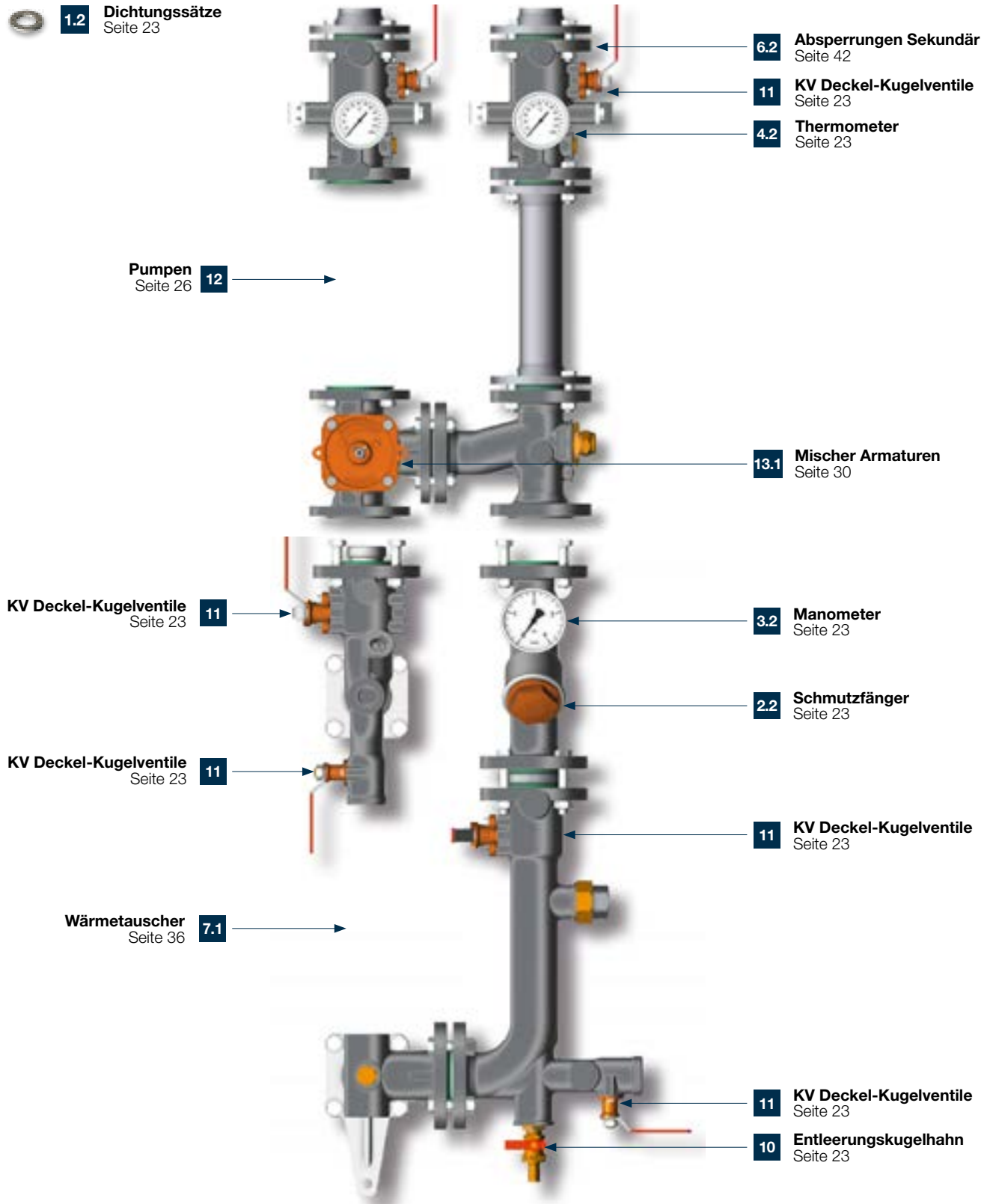

DN40

Pos.	Bezeichnung	Artikel-Nr.	
1.2	Dichtungssätze	71 40 399	Dichtungssatz Sekundäranbindung DN40 (beinhaltet alle nötigen Flach- und Kupferdichtungen)
		71 40 400	Dichtungssatz Armaturengruppe DN40 (beinhaltet alle nötigen Flach- und Kupferdichtungen)
2.2	Schmutzfänger	277 261	Siebeinsatz für DN40; Ø48 x 60; Maschenweite 0,7; Draht: Ø0,35
		277 260	Deckel DN40; Stopfen; Stopfengewinde M58 x 2 für Figur 602
3.2	Manometer	275 025	0-4 bar; G¼" Ø80 mm EK
4.2	Thermometer	275 109	0-120°C; Ø80 mm; für Tauchrohr 60 mm; Kl.2,0
10	Entleerungs-kugelhahn	277 109	KFE-Kugelhahn DN15 PN16 ½" selbstdicht.; max 90°C; mit Kontermutter, Kappe + Schlauchverschr.
11	KV Deckel-Kugelventile	77 000 111	Austauschsatz Deckel für Kugelventil

DN50

Pos.	Bezeichnung	Artikel-Nr.	
1.2	Dichtungssätze	71 50 399	Dichtungssatz Sekundäranbindung DN50 (beinhaltet alle nötigen Flach- und Kupferdichtungen)
		71 50 400	Dichtungssatz Armaturengruppe DN50 (beinhaltet alle nötigen Flach- und Kupferdichtungen)
2.2	Schmutzfänger	277 266	Siebeinsatz für DN50; Ø64 x 71; Maschenweite 0,85; Draht: Ø0,4
		277 265	Deckel DN50; Stopfen; Stopfengewinde M75 x 1,5 für Figur 602
3.2	Manometer	275 025	0-4 bar; G¼" Ø80 mm
4.2	Thermometer	275 109	0-120°C; Ø80 mm; für Tauchrohr 60 mm; Kl.2,0
10	Entleerungs-kugelhahn	277 109	KFE-Kugelhahn DN15 PN16 ½" selbstdicht.; max. 90 °C; mit Kontermutter, Kappe + Schlauchverschr.
11	KV Deckel-Kugelventile	77 000 111	Austauschsatz Deckel für Kugelventil

DN65

Pos.	Bezeichnung	Artikel-Nr.	
1.2	Dichtungssätze	71 65 399	Dichtungssatz Sekundäranbindung DN65 (beinhaltet alle nötigen Flach- und Kupferdichtungen)
		71 65 400	Dichtungssatz Armaturengruppe DN65 (beinhaltet alle nötigen Flach- und Kupferdichtungen)
2.2	Schmutzfänger	277 269/1	Siebeinsatz für DN65; Ø67 x 86,5; Maschenweite 1,0; Draht: Ø0,5
		277 268	Deckel DN65; Stopfen; Stopfengewinde G2½" für Figur 602
3.2	Manometer	275 025	0-4 bar; G¼" Ø80 mm EK
4.2	Thermometer	275 125	0-120 °C; Ø80 x 100; o. Tauchhülse, m. O-Ring, Kl.2,0
10	Entleerungs-kugelhahn	277 109	KFE-Kugelhahn DN15 PN16 ½" selbstdicht.; max 90°C; mit Kontermutter, Kappe + Schlauchverschr.
11	KV Deckel-Kugelventile	77 000 112	Austauschsatz Deckel für Kugelventil

DN80

Pos.	Bezeichnung	Artikel-Nr.	Bezeichnung
1.2	Dichtungssätze	71 80 399	Dichtungssatz Sekundäranbindung DN80 (beinhaltet alle nötigen Flach- und Kupferdichtungen)
		71 80 400	Dichtungssatz Armaturengruppe DN80 (beinhaltet alle nötigen Flach- und Kupferdichtungen)
2.2	Schmutzfänger	277 274	Siebeinsatz für DN80; 77 x 100,5; Maschenweite 1,0; Draht: Ø0,5
		277 271	Deckel DN80; Stopfen; Stopfengewinde G3" für Figur 605
3.2	Manometer	275 025	0-4 bar; G¼" Ø80 mm
4.2	Thermometer	275 125	Thermometer 0-120°C; Ø80 x 100; o. Tauchhülse, m. O-Ring, Kl.2,0
10	Entleerungs-kugelhahn	277 109	KFE-Kugelhahn DN15 PN16 ½" selbstdicht.; max 90 °C; mit Kontermutter, Kappe + Schlauchverschr.
11	KV Deckel-Kugelventile	77 000 112	Austauschsatz Deckel für Kugelventil

Alle Preise auf Anfrage. | Passende Wärmedämmung auf Anfrage.

TRINKWASSERERWÄRMUNGSSYSTEME

Beispielabbildung Speicherladesystem

 **1.3** Dichtungssätze
 Seite 25

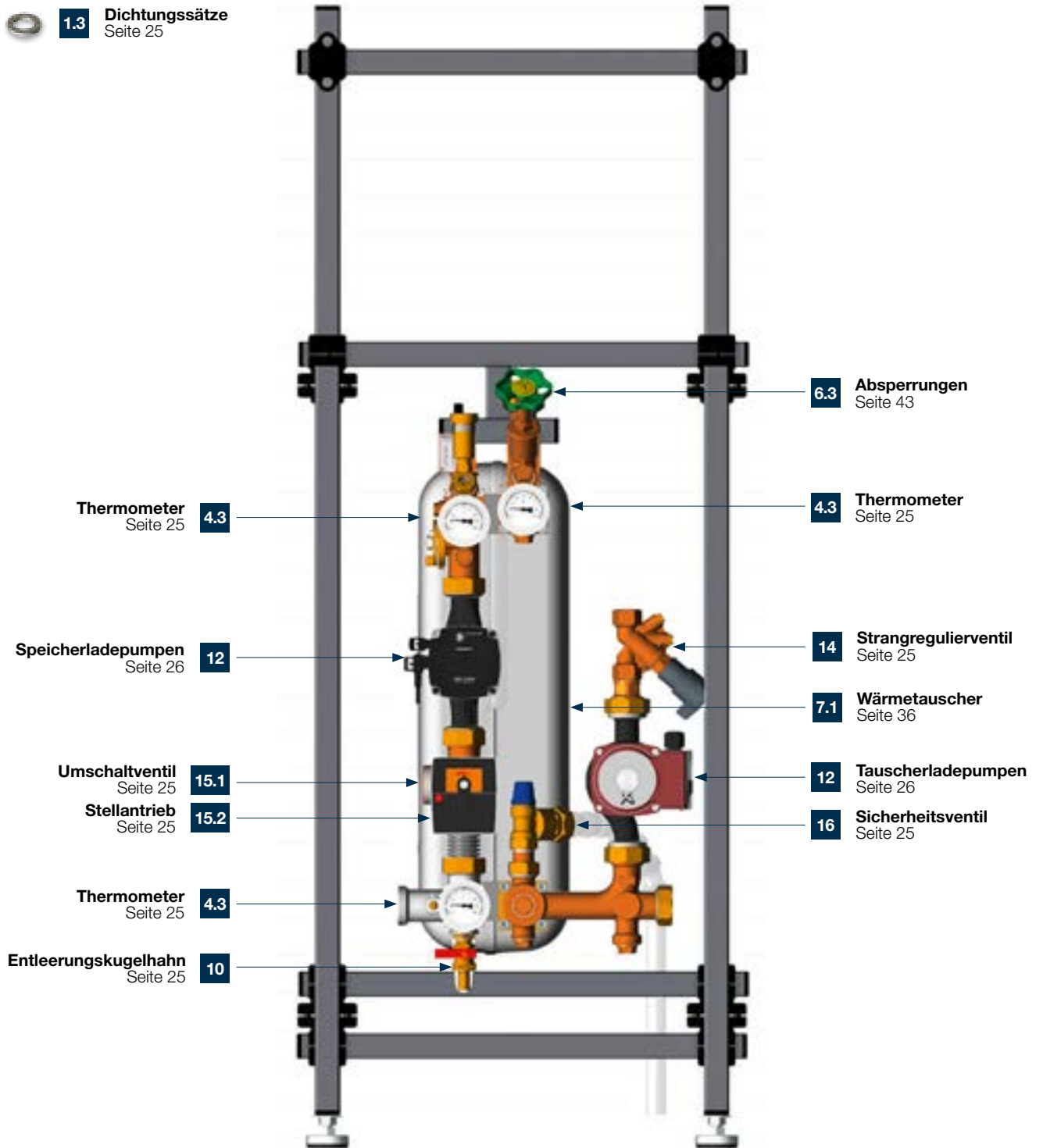

DN20/20 (15-40 KW)

Pos.	Bezeichnung	Artikel-Nr.	
1.3	Dichtungssätze	71 20 401	Dichtungssatz Speicherladesystem DN20/20 (beinhaltet alle nötigen Flach- und Kupferdichtungen)
4.3	Thermometer	275 131	Thermometer 0-120°C neutral Ø50
10	Entleerungs-kugelhahn	277 107	Optiflex-Kugelhahn DN10 3/8"
14	Strangreguliertventil	279 821	Strangreguliertventil DN20 PN16
		279 504	Strangreguliertventil Aquastrom C; DN20 PN16
15.2	Stellantrieb	285 227	Stellantr.-NRYD 230-3; 3 Punkt
		281 483/1V	Anbausatz f. Belimo Stellantrieb NR
16	Sicherheitsventil	277 004	Sicherheitsventil G1" x 10bar

DN25/20 (50 KW)

Pos.	Bezeichnung	Artikel-Nr.	
1.3	Dichtungssätze	71 25 401	Dichtungssatz Speicherladesystem DN25/20 (beinhaltet alle nötigen Flach- und Kupferdichtungen)
4.3	Thermometer	275 107	0-160 °C; Tauchrohr 40 mm; ohne Tauchhülse; Kl.2,0
10	Entleerungs-kugelhahn	277 109	KFE-Kugelhahn DN15 PN16 1/2" selbstdicht.- max 90 °C, mit Kontermutter, Kappe + Schlauchversch.
14	Strangreguliertventil	279 504	Strangreguliertventil Aquastrom C, DN20 PN16, Rg5
15.1	Umschaltventil	032 055/1V	Umschaltventil F32 - 55 (1V), AG1 1/2" x 107 x MG1 1/2"
15.2	Stellantrieb	285 227	Stellantr.-NRYD 230-3; 3 Punkt
		285 221	Montagesatz MS-NRH
16	Sicherheitsventil	277 013	Sicherheitsventil 3/4" x 10,0 bar für Trinkwarmwasser

DN25/25 (68-91 KW)







Pos.	Bezeichnung	Artikel-Nr.	
1.3	Dichtungssätze	71 25 401/1	Dichtungssatz Speicherladesystem DN25/25 (beinhaltet alle nötigen Flach- und Kupferdichtungen)
4.3	Thermometer	275 107	0-160°C neutral Ø63mm
10	Entleerungs-kugelhahn	277 109	KFE-Kugelhahn DN15 PN16 1/2"
14	Strangreguliertventil	279 505	Strangreguliertventil Aquastrom C; DN25 PN16
15.1	Umschaltventil	032 055/1V	Umschaltventil (TWW) F32 - 55 (1V)
15.2	Stellantrieb	285 227	Stellantr.-NRYD 230-3; 3 Punkt; 5 Nm/35 sek90°/ 230V; 50/60 Hz / IP40
		285 221	Montagesatz MS-NRH
16	Sicherheitsventil	277 013	Sicherheitsventil 3/4" x 10,0 bar für Trinkwarmwasser

DN32/25 (111-150 KW)







Pos.	Bezeichnung	Artikel-Nr.	
1.3	Dichtungssätze	71 32 400	Dichtungssatz Speicherladesystem DN32/25 (beinhaltet alle nötigen Flach- und Kupferdichtungen)
4.3	Thermometer	275 107	0-160°C neutral Ø63mm
10	Entleerungs-kugelhahn	277 109	KFE-Kugelhahn DN15 PN16 1/2"
14	Strangreguliertventil	279 823	Strangreguliertventil Hydrocontrol DN32
		279 505	Strangreguliertventil Aquastrom C; DN25 PN16
15	Stellantrieb	285 227	Stellantr.-NRYD 230-3; 3 Punkt; 5 Nm/35 sek90°/ 230V; 50/60 Hz / IP40
		281 483/1V	Anbausatz f. Belimo Stellantrieb NR; für angefräste Welle Ø10
16	Sicherheitsventil	277 013	Sicherheitsventil 3/4" x 10,0 bar für Trinkwarmwasser

Alle Preise auf Anfrage. | Passende Wärmedämmung auf Anfrage.





GEWINDE AUSFÜHRUNG

Modell / Abbildung	Artikel-Nr.	Bezeichnung	
Umwälzpumpe UPS 230V/50 Hz, PN10			
	260 086	25-40 N(180)	AG1 ½"
	260 087	25-60 N(180)	AG1 ½"
	260 088	25-80 N(180)	AG1 ½"
	260 089	32-80 N(180)	AG2"
	260 078	32-100 N(180)	AG2"
Umwälzpumpe ALPHA 1 230V/50 Hz, PN10			
	260 496	25-40 N(180)	AG1 ½"
	260 493	20-45 N(150)	AG1 ¼"
	260 497	25-60 N(180)	AG1 ½"
Umwälzpumpe ALPHA 2 230V/50 Hz, PN10			
	260 445	25-40(180)	AG1 ½"
	260 446/1	25-60(180)	AG1 ½"
	260 469/1	25-80(180)	AG1 ½"
	260 448	32-60(180)	AG2"
	260 465	32-80 (180)	AG2"
	260 471	25-40 N(180)	AG1 ½"
	260 472	25-60 N(180)	AG1 ½"
	260 489	Winkelstecker für Alpha 2 ohne Kabel	
	260 488	Winkelstecker für Alpha 2 mit NTC-Widerstand	
	260 479	Stecker gerade für Alpha, komplett	
Umwälzpumpe UPM3 Hybrid 230V/50 Hz, PN10			
	260 953	25-70(180)	AG1 ½"
		260 952	Mini Superseal UPM3 mit 2 m Kabel
260 950		Superseal Winkelstecker UPM3 mit 2 m Kabel	
260 951		Superseal Winkelstecker UPM3 ohne Kabel	

GEWINDE AUSFÜHRUNG

Modell / Abbildung	Artikel-Nr.	Bezeichnung	
Umwälzpumpe MAGNA 3 230V/50 Hz, PN10			
	260 040	25-40(180)	AG1½"
	260 041	25-60(180)	AG1½"
	260 042	25-80(180)	AG1½"
	260 038	25-100 (180)	AG1½"
	260 039	25-120 (180)	AG1½"
	260 040/1	25-40 N(180)	AG1½"
	260 041/1	25-60 N(180)	AG1½"
	260 042/3	25-80 N(180)	AG1½"
	260 043/1	25-100 N(180)	AG1½"
	260 044/1	25-120 N(180)	AG1½"
	260 043	32-40(180)	AG2"
	260 046	32-60 (180)	AG2"
	260 047	32-80(180)	AG2"
	260 048	32-100(180)	AG2"
	260 049/0	32-120 (180)	AG2"
	260 045/1	32-40 N(180)	AG2"
	260 046/1	32-60 N(180)	AG2"
	260 047/1	32-80 N(180)	AG2"
	260 048/1	32-100 N(180)	AG2"
Umwälzpumpe MAGNA 1			
	260 500	25-40(180)	AG1½"
	260 501	25-60(180)	AG1½"
	260 502	25-80(180)	AG1½"
	260 503	25-100(180)	AG1½"
	260 504	25-120(180)	AG1½"
	260 505	32-40(180)	AG2"
	260 506	32-60(180)	AG2"
	260 507	32-80 (180)	AG2"
	260 508	32-100(180)	AG2"









FLANSCH AUSFÜHRUNG

Modell / Abbildung	Artikel-Nr.	Bezeichnung
Umwälzpumpe MAGNA 3 Flansch 230V/50 Hz, PN10		
	260 728	32-40 F(220)
	260 729	32-60 F(220)
	260 730	32-80 F(220)
	260 732	32-100 F (220)
	260 733	32-120 F(220)
	260 739	40-40 F(220)
	260 740	40-60 F(220)
	260 734	40-80 F(220)
	260 735	40-100 F(220)
	260 736	40-120 F(250)
	260 737	40-150 F(250)
	260 738	40-180 F(250)
	260 741	50-40 F(240)
	260 742	50-60 F(240)
	260 743	50-80 F(240)
	260 744	50-100 F(280)
	260 745	50-120 F(280)
	260 746	50-150 F(280)
	260 747	50-180 F(280)
Umwälzpumpe MAGNA 1 230V/50 Hz, PN10		
	260 510	32-40 F(220)
	260 511	32-80 F(220)
	260 512/0	32-100 F(220)

Dichtungssätze

Modell / Abbildung	Artikel-Nr.	Nennweite		Bezeichnung
Dichtungssätze: Flachdichtungen für Gewinde je 2 Stk. max. Betriebstemperatur: + 250 °C (Dampf +180°C) max. Betriebsdruck: 60 bar ph - Bereich: 2 - 12 DVGW; KTW; BAM; FDA; Fire Safe und TA-Luft zugelassen				
	71 25 030	DN25	G1 ½"	Ø44 x Ø32 x 2
	71 32 030	DN32	G2"	Ø56 x Ø39 x 2
Dichtungssätze: Flachdichtungen für Flansch je 2 Stk. max. Betriebstemperatur: bis 175 °C DVGW; KTW; BAM und TA-Luft zugelassen				
	71 32 040	DN32	PN10-40	Ø 82 x Ø 43 x 2
	71 40 040	DN40	PN10-40	Ø92 x Ø49 x 2
	71 50 040	DN50	PN10-40	Ø107 x Ø61 x 2

GEWINDE BAUGRÖSSE DN20 - DN32



Modell / Abbildung	Artikel-Nr.	Nennweite	Bezeichnung
	120 075/9V	DN20	3-Wege-Mischer DN20 MF20-120 AG1½" x 120 x Ø44,8 / MG1½" Achsabstand 125 mm kvs 6,0
	71 25 050		Dichtungssatz
	120 076/1V	DN20	3-Wege-Mischer DN M20-120 AG1½" x 120mm x AG1½" Achsabstand 125 mm kvs 6,0
	71 25 050		Dichtungssatz
	120 121/3V	DN25	3-Wege-Mischer DN25 (ec.1-3) M25 - 120 (1V) AG1½" x 120 x MG1½" Achsabstand 100 mm kvs 4,0
	71 25 050		Dichtungssatz
	120 119/6V	DN25	3-Wege-Mischer DN25 RH M25 - 150 (1V), AG1½" x 150 x MG1½" Achsabstand 150 mm kvs 4,0
	71 25 050		Dichtungssatz
	120 103/3V	DN25	3-Wege-Mischer DN25 FBH AF25 - 150 (1V) G2" x 150 x MG1½" Achsabstand 150 mm kvs 2,6
	71 25 051		Dichtungssatz
	120 117/10V	DN32	3-Wege-Mischer DN32 RH M32 - 150 (1V) AG2" x 150 x MG2" Achsabstand 150 mm kvs 8,0
	71 32 052		Dichtungssatz
	120 118/7V	DN32	3-Wege-Mischer DN32 FBH MF32 - 150 (1V) AG2" x 150 x MG2" Achsabstand 150 mm kvs 4,2
	71 32 052		Dichtungssatz
	120 122/14V	DN32	3-Wege-Mischer DN32 FBH MF32 - 50 (1V) AG2" x 250 x Fl.-DN50 x 16 Achsabstand 150/250 mm kvs 16,0
	71 32 051		Dichtungssatz

Andere kvs-Werte auf Anfrage







MISCHEREINSATZ

Modell / Abbildung	Artikel-Nr.	Nennweite		Bezeichnung
Mischereinsatz komplett Set Lieferumfang: Deckel, Segment und Dichtungen für Mischer DN20 - DN32 (Flachdichtung/en, O-Ring/e, PTFE-Buchse/n)				
	77 020 500	DN20	für 120 075	Mischereinsatz komplett
	77 020 501	DN20	für 120 075	Mischereinsatz komplett
	77 025 500	DN25	für 120 103	Mischereinsatz komplett
	77 025 501	DN25	für 120 119, 120 121	Mischereinsatz komplett
	77 032 500	DN32	für 120 117 120 118	Mischereinsatz komplett
	77 032 501	DN32	für 120 122	Mischereinsatz komplett

ANTRIEB

Modell / Abbildung	Artikel-Nr.		Bezeichnung
Stellantrieb Belimo für 3-Wege-Mischer DN20 bis DN32 5 Nm; 50/60 Hz; 150 sek90°			
	285 240	LM230A-F	230V; 3Punkt; Auf / Zu
	285 241	LM24A-F	24V; 3Punkt; Auf / Zu
	285 242	LM24A-SR-F	24V; 2 - 10V
	70 00 120	Anbausatz für LM230A, LM24A	für angefräster Welle
	70 00 121		für Welle mit Spannhülse
Stellantrieb Hora für 3-Wege-Mischer DN20 bis DN32 6 Nm; 50/60 Hz; 130 sek90°			
	285 178	M106	230VAC; IP43
	281 480/1V	Anbausatz für M106	für angefräste Welle Ø10

BAUGRÖSSE FLANSCH



Modell / Abbildung	Artikel-Nr.	Nennweite	Bezeichnung
	120 129/1V	DN40	3-Wege-Mischer DN40/32 RH DMF40 - 210 (1V) Fl.-DN40 x 6 x 210 x Fl.-DN32 x 6
	71 40 050		Dichtungssatz
	120 128/1V	DN40	3-Wege-Mischer DN40/40 RH DMF40 - 195 (1V) Fl.-DN40 x 6 x 210 x Fl.-DN40 x 6
	71 40 051		Dichtungssatz
	120 134/1V	DN50	3-Wege-Mischer DN50/32 RH DMF50 - 210 (1V) Fl.-DN50 x 6 x 210 x Fl.-DN32 x 6
	71 50 050		Dichtungssatz
	120 133/1V	DN50	3-Wege-Mischer DN50/40 RH DMF50 - 195 (1) Fl.-DN50 x 6 x 195 x Fl.-DN40 x 6
	71 50 051		Dichtungssatz
	120 132/1V	DN50	3-Wege-Mischer DN50/50 RH DMF50 - 180 (1V) Fl.-DN50 x 6 x 180 x Fl.-DN50 x 6
	71 50 052		Dichtungssatz
	120 143/1V	DN65	3-Wege-Mischer DN65/40 RH DMF65 - 295 GG 25 Fl.-DN65 x 6 x 285 x Fl.-DN40 x 6
	71 65 050		Dichtungssatz
	120 141/1V	DN65	3-Wege-Mischer DN65/50 RH DMF65 - 270 (1) Fl.-DN65 x 6 x 270 x Fl.-DN50 x 6
	71 65 051		Dichtungssatz

Andere kvs-Werte auf Anfrage

MISCHEREINSATZ

Modell / Abbildung	Artikel-Nr.	Bezeichnung	
Mischereinsatz komplett Set Lieferumfang: Topf, Segment und Dichtungen (Flachdichtung/en, O-Ring/e, PTFE-Buchse/n)			
	77 040 500	für DMF40	Mischereinsatz komplett
	77 050 500	für DMF50	Mischereinsatz komplett
	77 065 500	für DMF65	Mischereinsatz komplett

ANTRIEB

Modell / Abbildung	Artikel-Nr.	Bezeichnung	
Stellantrieb Belimo für 3-Wege-Mischer DN40 bis DN65 150 sek 90°; 50 / 60 Hz ohne Anbausatz			
	285 245	NM230A-F	230V; 3-Punkt; 10 Nm; Auf / Zu
	285 246	NM24A-F	24V; 3-Punkt; 5 Nm; Auf / Zu
	285 247	NM24A-SR-F	24V; 2-10V; 5 Nm
	70 00 122	Anbausatz für NM230A, NM24A	für Mischer DMF
Stellantrieb Hora für 3-Wege-Mischer DN40 bis DN65 35 Nm; 50Hz; 130sek.-90°; 6,5 VA; IP54			
	285 119	M130	230V, 3-Punkt
	70 00 102	Anbausatz für M130	für DN40 und DN50 mit 14er Welle Anschlußmaß 115 mm
	70 00 103	Anbausatz für M130	für DN65 mit 14er Welle Anschlußmaß 115 mm



WÄRMETAUSCHER

Wärmetauscher36

Modell / Abbildung	Artikel-Nr.	Bezeichnung
Anschlüsse 4 x AG $\frac{3}{4}$ " 20 mm Stutzenlänge: 45 mm Maße: 72 x 312 mm Achsmaße: 40 x 278 mm max. 45bar/135 °C		
	261 991	10 Platten
	261 993/2	20 Platten
	261 995/5	30 Platten
	261 997/5	40 Platten
	77 000 300	Dichtungssatz
	77 000 301	Universal Anschlussset (inkl. Flansch, Schrauben und Dichtungen)
Anschlüsse 4 x AG $\frac{3}{4}$ " 20 mm Stutzenlänge: 20 mm Maße: 74 x 466 mm Achsmaße: 40 x 432 mm max. 17bar/135 °C		
	262 110/1	10 Platten
	262 116/1	16 Platten
	262 120/1	20 Platten
	262 130/1	30 Platten
	262 140/1	40 Platten
	262 144/1	50 Platten
	262 145/1	60 Platten
	77 000 300	Dichtungssatz
77 000 301	Universal Anschlussset (inkl. Flansch, Schrauben und Dichtungen)	
Anschlüsse 4 x AG1" 45 mm Stutzenlänge: 45 mm Maße: 117 x 524 mm Achsmaße: 72 x 479 mm max. 31bar/155 °C		
	262 210/1	10 Platten
	262 220/1	20 Platten
	262 230/1	30 Platten
	262 240/1	40 Platten
	262 250/1	50 Platten
	262 260/1	60 Platten
	262 270/1	70 Platten
	262 280/1	80 Platten
	262 290	90 Platten
	262 300/1	100 Platten
	262 306	120 Platten
	77 000 305	Dichtungssatz
	77 000 306	Universal Anschlussset (inkl. Flansch, Schrauben und Dichtungen)
Anschlüsse 4 x AG1" 50 mm Stutzenlänge: 50 mm Maße: 118 x 525 mm Achsmaße: 72 x 479 mm max. 25bar/135 °C		
	262 210/8	10 Platten
	262 220/8	20 Platten
	262 230/8	30 Platten
	262 240/8	40 Platten
	262 250/8	50 Platten
	262 260/8	60 Platten
	262 270/8	70 Platten
	262 280/8	80 Platten
	262 290/8	90 Platten
	77 000 305	Dichtungssatz
	77 000 306	Universal Anschlussset (inkl. Flansch, Schrauben und Dichtungen)

Modell / Abbildung	Artikel-Nr.	Bezeichnung
Anschlüsse 4 x AG2" 54 mm Stützenlänge: 54 mm Maße: 243 x 525 mm Achsmaße: 174 x 456 mm max. 31bar/155 °C		
	262 630/1	30 Platten
	262 640/1	40 Platten
	262 650/1	50 Platten
	262 660/1	60 Platten
	262 670/1	70 Platten
	262 680/1	80 Platten
	262 690/1	90 Platten
	262 700/1	100 Platten
	262 710/1	110 Platten
	262 720/1	120 Platten
	262 730/1	130 Platten
	262 740/1	140 Platten
	262 760/1	160 Platten
	262 780/1	180 Platten
	77 000 310	Dichtungssatz
	77 000 311	Universal Anschlusset (inkl. Flansch, Schrauben und Dichtungen)
Anschlüsse 4 x AG2" 52 mm Stützenlänge: 50 mm Maße: 243 x 525 mm Achsmaße: 174 x 456 mm max. 25bar/135 °C		
	262 630/8	30 Platten
	262 640/8	40 Platten
	262 650/8	50 Platten
	262 660/8	60 Platten
	262 670/8	70 Platten
	262 680/8	80 Platten
	262 690/8	90 Platten
	262 700/8	100 Platten
	262 720/8	120 Platten
	262 740/8	140 Platten
	77 000 310	Dichtungssatz
	77 000 311	Universal Anschlusset (inkl. Flansch, Schrauben und Dichtungen)
	Anschlüsse 4 x AG2½" 54 mm Stützenlänge: 54 mm Maße: 243 x 525 mm Achsmaße: 159 x 441 mm max. 25bar/135 °C	
	259 854	40 Platten
	259 856/1	50 Platten
	259 858/1	60 Platten
	259 862/1	80 Platten
	259 866/1	100 Platten
	259 872/1	120 Platten
	259 873/1	130 Platten
	259 874/1	140 Platten
	259 876/1	160 Platten
	77 000 315	Dichtungssatz
	77 000 316	Universal Anschlusset (inkl. Flansch, Schrauben und Dichtungen)

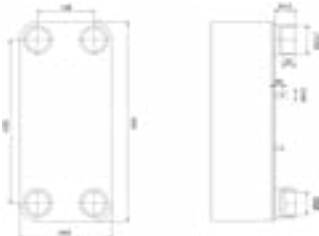

Modell / Abbildung	Artikel-Nr.	Bezeichnung
Anschlüsse 4 x AG2½" 54 mm Stützenlänge: 54 mm Maße: 243 x 525 mm Achsmaße: 148 x 430 mm max. 25bar/135 °C		
	259 850	30 Platten
	259 855	40 Platten
	259 856	50 Platten
	259 858	60 Platten
	259 859	70 Platten
	259 862	80 Platten
	259 864	90 Platten
	259 866	100 Platten
	259 869	110 Platten
	259 872	120 Platten
	259 873	130 Platten
	259 874	140 Platten
	259 876	160 Platten
	259 878	180 Platten
	259 879	190 Platten
	259 880	200 Platten
	77 000 315	Dichtungssatz
	77 000 316	Universal Anschlusset (inkl. Flansch, Schrauben und Dichtungen)

ABSPERRUNGEN

Primär	40
Sekundär	42
Trinkwasser	43



Primär

Modell / Abbildung	Artikel-Nr.	Nennweite	Druckstufe	Bezeichnung
Böhmer Kugelhahn				
	Gewinde mit vollem Durchgang			
	279 152	DN15	PN25	KN25.516
	279 153	DN20	PN25	KN25.520
	279 166	DN20	PN25	KNG-V
	279 155	DN25	PN25	KN25.525
	279 157	DN32	PN25	MKG-V AS.05
	279 158	DN40	PN25	MKG-V AS.05
	Gewinde mit festem Schweißende mit vollem Durchgang			
	279 711	DN20	PN25	KSG/KSF-V
	279 712	DN25	PN25	KSG/KSF-V
	Flansch			
	279 181	DN32	PN25	FSK-V, mit vollem Durchgang
	279 182	DN40	PN25	FSK-V, mit vollem Durchgang
	279 183	DN50	PN25	FSK-V, mit vollem Durchgang
	279 184	DN65	PN25	FSK-V, mit vollem Durchgang
	279 160	DN80	PN25	FSK
	279 161	DN100	PN16	FSK
	279 162	DN125	PN16	FSK
	279 163	DN150	PN16	FSK
	279 163/1	DN150	PN25	FSK
Flansch mit festem Schweißende				
279 187	DN40	PN25	FSL/KSF-V, mit vollem Durchgang	
Ari EURO-WEDI				
GG25, 130 °C nach DIN 3202 D-Form, Figur 12.072				
	269 225	DN25	PN16	Figur 12.070, kurz
	269 232	DN32	PN16	Figur 12.070, kurz
	269 240	DN40	PN16	Figur 12.070, kurz
	269 250	DN50	PN16	Figur 12.070, kurz
	269 265	DN65	PN16	Figur 12.070, kurz
	269 280	DN80	PN16	Figur 12.070, kurz
	269 300	DN100	PN16	Figur 12.070, kurz
	269 325	DN125	PN16	Figur 12.070, kurz
	269 350	DN150	PN16	Figur 12.070, kurz



Primär

Modell / Abbildung	Artikel-Nr.	Nennweite	Druckstufe	Bezeichnung
Oventrop Hochdruckkugelhahn-Optibal mit vollem Durchgang				
	279 525	DN15	PN40	Rotguss
	279 526/1	DN20	PN40	Rotguss
	279 527	DN25	PN40	Rotguss
	279 528	DN32	PN40	Rotguss

Dichtungssätze Primär



Modell / Abbildung	Artikel-Nr.	Nennweite	Druckstufe	Bezeichnung
Dichtungssätze Flachdichtungen für Gewinde je 2 Stk. max. Betriebstemperatur: + 250 °C (Dampf +180 °C) max. Betriebsdruck: 60 bar ph - Bereich: 2 - 12 DVGW; KTW; BAM; FDA; Fire Safe und TA-Luft zugelassen				
	71 15 011	DN15	MG¾"	Ø24 x Ø15 x 2
	71 20 011	DN20	MG1"	Ø30 x Ø21 x 2
	71 25 011	DN25	MG1¼"	Ø38 x Ø27 x 2
	71 32 010	DN32	MG1¾"	Ø50 x Ø38 x 2
	71 40 010	DN40	MG2"	Ø56 x Ø39 x 2
	71 50 010	DN50	MG2½"	Ø71,5 x Ø53 x 2
Dichtungssätze Flachdichtungen für Flansch je 2 Stk. max. Betriebstemperatur: bis 175 °C max. Betriebsdruck: 40 bar DVGW; KTW; BAM und TA-Luft zugelassen				
	71 25 020	DN25	PN10-40	Ø70 x Ø35 x 2
	71 32 020	DN32	PN10-40	Ø 82 x Ø 43 x 2
	71 40 020	DN40	PN10-40	Ø92 x Ø49 x 2
	71 50 020	DN50	PN10-40	Ø107 x Ø61 x 2
	71 65 020	DN65	PN10-40	Ø127 x Ø77 x 2
	71 80 020	DN80	PN10-40	Ø142 x Ø90 x 2
	71 100 020	DN100	PN10-16	Ø162 x Ø115 x 2
	71 125 020	DN125	PN10-16	Ø192 x Ø141 x 2
	71 150 020	DN 150	PN10-16	Ø218 x Ø169 x 2
	71 150 021	DN 150	PN25-40	Ø225 x Ø169 x 2

Sekundär



Modell / Abbildung	Artikel-Nr.	Nennweite	Druckstufe	Bezeichnung
Heimeier Kugelhahn				
	Globo H zul. Betriebsüberdruck 10 bar; max. 120 °C			
	279 072	DN15	PN10	IG1/2"
	279 066	DN15	PN10	AG3/4" x IG1/2"
	279 073	DN20	PN10	IG3/4"
	279 067	DN20	PN10	AG1" x IG3/4"
	279 068	DN25	PN10	AG1 1/4" x IG1"
	279 074	DN25	PN10	IG1"
	279 069	DN32	PN10	AG1 1/2" x IG1 1/4"
	279 075	DN32	PN10	IG1 1/4"
	279 076	DN40	PN10	IG1 1/2"
	279 077	DN50	PN10	IG2"
	Pumpenkugelhahn Globo P max. 120 °C			
	279 112	DN25	PN10	MG1 1/2" x IG1"; Rg
	279 114	DN32	PN10	MG1 1/2" x IG1 1/4"; Rg
	279 113	DN32	PN10	MG2" x IG1 1/4"; Rg
Pumpenkugelhahn Globo P-S mit S-Bremse; max. 90 °C				
279 112/1	DN25	PN10	MG1 1/2" x IG1"; Rg	
Wesa Kugelhahn				
	279 666	DN20	PN10	AG3/4" x 74 x IG3/4"; 2.0401 (Messing)
	279 670	DN20	PN32	AG3/4" x 74 x G3/4"; 2.0401 (Messing)
	279 690	DN20	PN32	G3/4" x 63,5 x MG3/4"; 2.0401 (Messing)
	279 691	DN20	PN40	G3/4" x 62 x MG1"; 2.0401 (Messing)
	279 684	DN20	PN40	mit M10 x 1; G3/4" x 54,3 x G3/4"
	279 675/1	DN20	PN40	G3/4" x 57 x G3/4" mit Schmutz-sieb; Ms
	279 692	DN25	PN32	G1" x 70,5 x MG1"; Ms / verchromt
	279 694	DN25	PN32	G1" x 70,5 x MG1 1/4"; Ms / verchromt
	279 678	DN25	PN40	AG1" x 71 x AG1"; mit Flügel-griff
	279 695	DN32	PN25	G1 1/4" x 86 x MG1 1/4"; Ms / verchromt
	279 697	DN40	PN20	G1 1/2" x 92,5 x MG1 1/2"; Ms / verchromt
	279 698	DN40	PN20	G1 1/2" x 121,5 x MG2"; Ms / verchromt
	279 667	DN50	PN20	G2" x 98 x MG2"; Ms / verchromt





Trinkwasser

Modell / Abbildung	Artikel-Nr.	Nennweite	Druckstufe	Bezeichnung
Heimeier Trinkwasserkugelhahn Globo D				
	279 066/1	DN15	PN10	AG $\frac{3}{4}$ " x IG $\frac{1}{2}$ "; Rg
	279 072/1	DN15	PN10	IG $\frac{1}{2}$ "; Rg
	279 067/1	DN20	PN10	AG1" x IG $\frac{3}{4}$ "; Rg
	279 068/1	DN25	PN10	AG1 $\frac{1}{4}$ " x IG1"; Rg
	279 069/1	DN32	PN10	IG1 $\frac{1}{4}$ "; Rg
Wesa Trinkwasserkugelhahn				
	279 690/1	DN20	PN10	G $\frac{3}{4}$ " x 57,5 x MG $\frac{3}{4}$ "; 2.0401 (Messing)

Oberteil für Absperrungen Formteil-Trinkwarmwasser

Modell / Abbildung	Artikel-Nr.	Nennweite	Druckstufe	Bezeichnung
Kemper Rg DIN1705				
	279 393	DN25	PN16	Oberteil f.-Absperrung; Figur 173
	279 394	DN32	PN16	Oberteil f.-Absperrung; Figur 156
	279 395	DN40	PN16	Oberteil f.-Absperrung; Figur 173
Schlösser				
	277 143	DN20	PN	Oberteil für Freistromv.-DN 20

Dichtungen Sekundär & Trinkwasser

Modell / Abbildung	Artikel-Nr.	Nennweite	Bezeichnung	
Flachdichtungen für Außengewinde je 1 Stk.				
	248 220/7	DN15	MG $\frac{3}{4}$ "	Ø24 x Ø15 x 2
	248 225/7	DN20	MG1"	Ø30 x Ø21 x 2
	248 230/7	DN25	MG1 $\frac{1}{4}$ "	Ø38 x Ø27 x 2
	248 250/9	DN32	MG1 $\frac{3}{4}$ "	Ø50 x Ø38 x 2
	248 260/9	DN40	MG2"	Ø56 x Ø39 x 2
	248 282/9	DN50	MG2 $\frac{1}{2}$ "	Ø71,5 x Ø53 x 2
Kupferdichtungen für Innengewinde je 1 Stk.				
	250 010	DN15	G $\frac{1}{2}$ "	Ø28 x Ø21 x 1,5
	250 012	DN20	G $\frac{3}{4}$ "	Ø32 x Ø27,3 x 2
	250 013	DN25	G1"	Ø39 x Ø33 x 2,5
	250 014	DN32	G1 $\frac{1}{4}$ "	Ø49 x Ø42 x 2
	250 015	DN40	G1 $\frac{1}{2}$ "	Ø55 x Ø48,5 x 2,5
	250 016	DN50	G2"	Ø68 x Ø60 x 2,5





4

REGELUNGSTECHNIK

Regler	46
Fühler	48
Sicherheitsfunktion	48





Regler



Modell / Abbildung	Artikel-Nr.	Bezeichnung	
Samson			
	273 034/3 273 034/4	TROVIS 5573-1	witterungsgeführte Regelung, max. 2 Regelkreise, Grafikdisplay, flach, hoher Sockel
	273 028 273 028/1	TROVIS 5573-11	mit beleuchtetem Grafikdisplay fl. Sockel, M-Bus, hoher Sockel
	273 027/1	TROVIS 5578E	mit 3 Regelkreisen, mit beleuchtetem Grafikdisplay
	273 031 273 031/1 273 031/2	TROVIS 5575	witterungsgeführte Regelung, gleitende Rücklaufbegrenzung, Light-Version, Standard, ohne Beleuchtung, ohne Gerätebus, hoher Sockel
	273 032	TROVIS 5576	witterungsgeführte Regelung, gleitende Rücklaufbegrenzung
	273 033	TROVIS 5579	witterungsgeführte Regelung, gleitende Rücklaufbegrenzung
Regin			
	273 510	EXIGO RU-190D RU190D-1	mit Display, USB-Service Schnittstelle
	268 038	EXIGO RU192DW-1	Web-Server mit Display, 2x RS482, TCP/IP Schnittst.
	268 031	RU 65-1F-110	DDC-Regelunit 6X; 1 Heiz-,1 BW-,1 FW-Vorregelkreis
	268 035	RU 66-1F-120	DDC-Regelunit 6X; 2 Heiz-,1 BW-,1 FW-Vorregelkreis
	268 039	RU 62-00-100	DDC-Regelunit 6X; 1 BWW-Kreis, 10 Ein-/4 Ausgänge
	268 032	RU 62-00-010	DDC-Regelunit 6X; 1 Heizkreise,10 Ein-/4 Ausgänge
	268 033	RU 63-1F-110	DDC-Regelunit 6X; 1 Heiz-,1 BW-,1 FW-Vorregelkreis
	268 034	RU 64-00-020	DDC-Regelunit 6X; 2 Heizkreise,13 Ein-/7 Ausgänge
	268 041	RU 64-1F-110	1 Heizkreis, 1 Brauchwasser, 1 Fernwärmeverregel, H7
	268 037	RU 67-1F-030	DDC-Regelunit; für 3 Heizkreise; 230V 50Hz
	268 040	RU 68-3E-240	DDC-Regelunit 6X; 2 BWW- und 4 Heizkreise







Regler

Modell / Abbildung	Artikel-Nr.	Bezeichnung	
Schneid			
	264 902	Basismodulregler MR12	ohne MidiGehäuse, mit Basisplatine AKP Bedienteil in Hutschiene
	264 905	SPS-Bedienteil	für Regler MR12
	264 935	Heizkreismodul HK12	
	264 933	Steckmodul TRIAC	für Regler MR12, z. Ansteuerung v. Antrieben (hohe Schalthüfigkeit)
	264 936	Steckmodul RPF	
	264 938	Steckmodul Standard Relais	
	264 910	RM Kommunikations- basismodul CM 12	
	264 915	CM08-MBUS Master	
	264 937	Steckkartenmodul CM08 TCP	
	264 934	Steckmodul Analogsignal	für Regler MR12, 0-10V z. Ansteuerung von Pumpen mit 0-10V - Signal
	264 932	Steckmodul PWM	für Regler MR12, z. Ansteuerung von Pumpen mit PWM-Signal
	264 919	Steckkartenmodul CM08-485	
	264 916	Steckkartenmodul CM08-422	
Danfoss			
	267 046	ECL Comfort 310	witterungsgeführte Regelung, AC, ohne Sockel
	267 053	ECL Comfort 296	
Siemens			
	265 150	Climatix POL 638.DH1	Grundgerät ohne HMI (Display) mit TCP/IP-Interface
	265 152	Climatix POL 871.72	HMI (Display) für Fronttafeleinbau
	265 154	Climatix POL 945.00	Erweiterungsmodul für POL638.XX, 8 I/O's
	265 156	Climatix POL 955.00	Erweiterungsmodul für POL638.XX, 14 I/O's
	265 519	Climatix RVD 250-A	
	265 523	Climatix RVD 260-A	
	265 651	Climatix RVD 140-A	
	265 649	Climatix RVD 120-A	

Fühler

Modell / Abbildung	Artikel-Nr.	Bezeichnung	
Fühler			
	273 110/2	Kabeltemperaturfühler PT1000	B-2L-SIL/SIL, Kabellänge 3 m; Ø6 x 50 mm; max. 200°C
	273 152	PT1000 schnellanprechend Einschraubfühler Typ 5207-64	Temp: -15 bis 180°C; Tauchhülse G½" 40-100 mm
	285 902	Kabeltemperaturfühler PT100/B	2 Leiter, PVC/PVC; 3 m - 6 x 50 mm
	268 003	Universal-Kabeltemperaturfühler MUF	1,6 m; -40 bis +125°C
	268 009/1	Universal-Kabeltemperaturfühler MUF	4,5 m; -40 bis +125°C
	265 004	Witterungsfühler QAC 31/101	für Regelung RVD...; Messelement NTC575
	265 595	Kabelfühler QAP21.3,	Länge 1,5 m; Messelement LG-Ni 1000; Silikon; -30 bis +130°C
Außenfühler			
	285 903	Außentemperaturfühler PT100/B	2 Leiter
	273 107	Außentemperaturfühler PT1000	Temp.-Bereich: -50 bis +100 °C; PA-Gehäuse IP65
	268 002	Außentemperaturfühler MAF	Meßfühler -30 bis +50 °C; selektiert
	273 102	Außentemperaturfühler PTC	Temp.-Bereich: -50 bis +90 °C; PA-Gehäuse IP65; 5224 / Thermokon AGS54 KTY81-122
Anlegetemperaturfühler			
	273 111	Anlegetemperaturfühler VFG54 PT1000	120°C; Schutzart IP65
	268 051	M-Anlegetemperaturfühler	0 bis 230 °C, TG-AH1 / MALF
	273 106	Anlegetemperaturfühler 5265	Meßbereich -20 bis +120 °C

Sicherheitsfunktion





Modell / Abbildung	Artikel-Nr.	Bezeichnung	
	285 085/1	TW	Aufbaethermostat heatTherm; 0-120 °C, (Anlegefühler mit Spannband)
	285 089/1	TW-STW	Aufbaethermostat heatTherm-AT, inkl. Tauchhülse (G½" x 100) mit Schraube und Plättchen
	285 087	STW	Aufbaethermostat heatTherm; 70-130°C, inkl. Tauchhülse (Ms./vern.-Tauch.-G½" Ø8 x 100 mm)
	285 087/1	STW (FBH)	Aufbaethermostat heatTherm; 20-80 °C, (Anlegefühler mit Spannband)

SPEICHER & ZUBEHÖR

Rohrwendelspeicher	50
Pufferspeicher	51
Ladespeicher	52





Rohrwendelspeicher

Modell / Abbildung	Artikel-Nr.	Bezeichnung
Emaillierter Standspeicher S 150-500 1 WT inkl. PU-Hartschaumdämmung 50mm		
	259 541	S 150
	259 542	S 200
	259 543	S 300
	259 544	S 400
	259 545	S 500
Emaillierter Hochleistungsspeicher SWP 150-500 inkl. PU-Hartschaumdämmung 50mm		
	259 551	SWP 150
	259 552	SWP 200
	259 553	SWP 300
	259 554	SWP 400
	259 555	SWP 500
Unterstellspeicher emailliert U/HP 110-160 mit Dämmung weiß		
	261 940	U/HP 110 24,7 kW; NL 1,7; WT-Fläche 1,1 m²
	261 941	U/HP 160 29,9 kW; NL 2,9; WT-Fläche 1,3 m²
	261 941/4	Magnesium - Austausch - Anode MgA 500-M für U/HP 110-160 (G1¼" x 500 mm)
	261 941/5	Magnesium - Austausch - Anode MgA 700-L22 für U/HP 110-160 (M8 x 700 mm)
Emaillierter Standspeicher DUO 200-300 mit Dämmung weiß		
	259 516	DUO 200 18,6 kW; NL 4,0; WT-Fläche 0,9 m²
	259 517	DUO 300 31,6 kW; NL 8,1; WT-Fläche 1,4 m²





6



Pufferspeicher

Modell / Abbildung	Artikel-Nr.	Bezeichnung
JPSM 300-1500 max. Temp. 95°C; max. Betriebsdruck 3 bar		
	259 330	JPSM 300
	259 330/1	Ecoline Vlies Dämmung, ErP Klasse C für JPSM 300 Liter, Stärke: 100 mm
	259 331	JPSM 500
	259 331/1	Ecoline Vlies Dämmung, ErP Klasse C für JPSM 500 Liter, Stärke: 100 mm
	259 333	JPSM 825
	259 333/1	Ecoline Vlies Dämmung, ErP Klasse C für JPSM 825 Liter, Stärke: 100 mm
	259 335	JPSM 1000
	259 335/1	Ecoline Vlies Dämmung, ErP Klasse C für JPSM 1000 Liter, Stärke: 100 mm
	259 338	JPSM 1250
	259 338/1	Ecoline Vlies Dämmung, ErP Klasse C für JPSM 1250 Liter, Stärke: 130 mm
	259 339	JPSM 1500
	259 339/1	Ecoline Vlies Dämmung, ErP Klasse C für JPSM 1500 Liter, Stärke: 100 mm
STAHL P200 mit Ökoline- B Dämmung		
	259 540/1	200

Tauchhülsen für Rohrwendelspeicher & Pufferspeicher

Modell / Abbildung	Artikel-Nr.	Bezeichnung
Tauchhülsen für Temperaturfühler		
	407 543/1V	Speichertauchhülse Ø27/G½"AG x 360 mm Stahl, geschweißt
	286 040	IPON Kabelverschraubung M12 x 1.5 Dichtbereich 3,0 - 7,0 mm
Tauchhülsen für Thermometer		
	275 126	Thermometer-Tauchhülse für Thermometer mit O-Ring Halterung 100 mm EK
	275 127	Edelstahl Thermometer-Tauchhülse, für Thermometer mit O-Ring Halterung 150 mm EK

Ladespeicher

Modell / Abbildung	Artikel-Nr.	Bezeichnung
Brauchwasserspeicher		
ELSR 100-1000 mit Dämmung; Niro 1.4571; 95°C; 10bar		
	261 951/1	ELSR 100
	261 952/1	ELSR 180
	261 953/1	ELSR 280
	261 954/1	ELSR 400
	261 955/1	ELSR 500
	261 956/1	ELSR 750
	261 957/1	ELSR 1000
	Speicherpodest Komplett mit Ober- und Unterteil	
	6 261 961/1	für ELS 100
	6 261 963/1	für ELS 180 / 280
	6 261 965/1	für ELS 400 / 500
Reinigungsflansch		
8-Loch		
	261 950/2	Flanschdeckel Ø160 x 8; Lk 140, 12 x Ø11, f. Handloch, f. ELSR 180-1000 (bis Bj. 2009), Speicher Handloch Deckel
	261 949	Flanschplatte Ø180 / Lochkr.-Ø150 ohne Muffe 8-Loch für ELSR 180 bis ELSR 1000 (ab 08.2009)
	261 950	Flachdichtung für Flansch 160 mm (Handloch) 160 / 120 x 2,8-Loch für ELSR 180 bis ELSR 1000
12-Loch		
	261 945	Flanschdeckel Ø120 / 180 mm 12-Loch für ELSR 180 bis ELSR 1000
	261 950/1	Flanschdichtung Ø160 x Ø120 x 2; Lk 140, 12 x Ø11, f. Handloch, f. ELSR 180-1000 (bis Bj. 2009)
	261 947	O-Ring Dichtung Ø123,8 x 4,76 mm 12-Loch für ELSR 180 bis ELSR 1000



Ersatzteil Anforderung | Spare part request

8-02-07

Bitte in Blockbuchstaben ausfüllen! | Please fill in in block letters!



Auftraggeber | Client

Lieferanschrift | Delivery address

(falls abweichend vom Auftraggeber | if different from the customer)

Firma | Company _____

Ansprechpartner | Contact person _____

Straße | Street _____

PLZ, Ort | Zip code, City _____

Telefon | Phone _____

Telefax | Fax _____

E-Mail | E-mail _____

Firma | Company _____

Ansprechpartner | Contact person _____

Straße | Street _____

PLZ, Ort | City _____

Telefon | Phone _____

Angaben zur Anlage | Details of the plant (Bitte unbedingt ausfüllen! Bitte fügen Sie ein Foto der Gesamtanlage und des Typenschildes hinzu. | Please fill in without fail! Please attach a photo of the complete plant and the type plate)

Fabrik-Nr. | Factory no. _____ Baujahr | Year of manufacture _____ Type | Type _____

Menge Quantity	Artikel-Nr. Item No.	Bezeichnung Designation

Beschreibung | Description

Fügen Sie ggf. Fotos der benötigten Ersatzteil dazu | Add photos of the required spare part if necessary

Es gelten unsere allgemeinen Verkaufs- und Lieferbedingungen. Diese sind abrufbar unter www.ewers.de. Auf Wunsch senden wir Ihnen gerne unsere allgemeinen Verkaufs- und Lieferbedingungen zu. | Our general terms and conditions of sale and delivery apply. These are available at www.ewers.de. Upon request, we will gladly send you our general terms and conditions of sale and delivery.

Wir weisen darauf hin, dass wir leider gezwungen sind, für Bestellungen unter 50,- € (Nettowarenwert) einen Mindermengenzuschlag von 10,- € netto zu erheben. | We would like to point out that we are unfortunately forced to charge a surcharge of 10,- € net for orders below 50,- € (net value of goods).

Alle Preise verstehen sich zzgl. gesetzl. MwSt., Verpackungs- und Transportkosten. Transportkosten werden nach Maßen und Gewicht ermittelt. Ab einem Nettowarenwert über € 1.000 erfolgt der Versand innerhalb Deutschlands frei Haus. | All prices are exclusive of VAT, packaging and transport costs. Transport costs are calculated according to dimensions and weight. From a net value of goods over € 1,000, shipping within Germany is free.

Bei der Rückgabe von falsch bestellten Artikeln berechnen wir eine Gebühr in Höhe von 30 % des Nettowarenwertes (mind. jedoch 30,- €) für die Wiedereinlagerung. | When returning incorrectly ordered items, we charge a fee of 30% of the net value of the goods (but at least € 30,-) for restocking.

Bitte senden Sie mir ein Angebot | Please send me an offer

Ort / Datum / Unterschrift (Auftraggeber) | Place / Date / Signature (Client)

Bitte senden Sie mir die bestellten Artikel | Please send me the ordered items

Dieses Dokument wurde digital erstellt und ist auch ohne Unterschrift gültig. | This document was created digitally and is valid without signature.

Rückantwort | Reply

Telefon | Phone: +49 (0) 5207 | 9190-25
 Telefax | Fax: +49 (0) 5207 | 9190-48
 E-Mail | E-mail: kundendienst@ewers.de



DIGITALE INBETRIEBNAHME – EFFIZIENTE ANLAGEN VON BEGINN AN

Um einen effizienten Betrieb unserer Fernwärmestationen von Beginn an zu gewährleisten, empfehlen wir eine professionelle Inbetriebnahme durch qualifizierte Fachleute. Mithilfe der Digitalen-Inbetriebnahme über die ewers APP möchten wir Sie darin unterstützen, einen zuverlässigen Betrieb und eine lange Lebensdauer unserer Fernwärmestationen zu ermöglichen.

Das Protokoll der digitalen Inbetriebnahme wird im ewers Portal abgelegt und unserem Kunden per Mail zugestellt.

Mit der digitalen Inbetriebnahme verlängert sich zusätzlich die Garantie der Station auf 24 Monate.

LEISTUNG DER STATION	PREIS
bis 20 kW	auf Anfrage
21 bis 75 kW	auf Anfrage
76 bis 300 kW	auf Anfrage
ab 300 kW	auf Anfrage

VORTEILE DER DIGITALEN INBETRIEBNAHME:

- **Die Station wird nach Herstellervorgaben in Betrieb genommen:** Das stellt sicher, dass alle mechanischen Anlagenteile sowie die Einstellungen der digitalen Heizungsregelung auf die Leistungsmerkmale der Station abgestimmt werden.
- **Die Betriebssicherheit erhöht sich:** Anlagenfehler, bis hin zu Anlagenausfällen, werden vermieden, da die optimierten Betriebsparameter, Fehlfunktionen und damit vorzeitige Ausfälle von z. B. elektrischen Bauteilen wie Motorventilen und Pumpen verhindern.
- **Wirtschaftliche Vorteile:** Eine optimal eingestellte Station geht mit der (heutzutage teuren) Primärenergie ressourcenschonend um. Überhöhte Wärmeverbräuche entstehen gar nicht erst. Die Heizkosten werden minimiert.

DIGITALE WARTUNG – 5 JAHRE GARANTIEVERLÄNGERUNG FÜR MEHR SICHERHEIT

Nutzen Sie Nah- und Fernwärme effizient und nachhaltig. Mit einer ewers Nah- oder Fernwärme-Übergabestation haben Sie ein Qualitätsprodukt erworben. Damit Ihre Station auch auf Dauer effizient bleibt, empfehlen wir eine jährliche Wartung Ihrer Anlage.

Mit der digitalen Wartung über die ewers APP gewährleisten wir Ihnen einen reibungslosen Ablauf der Wartung durch qualifizierte Fachleute. Bei Abschluss eines Wartungsvertrags über fünf Jahre bekommen Sie zusätzlich eine fünfjährige Garantieverlängerung. Weitere Verlängerungen sind bis max. 20 Jahre möglich.

LEISTUNG DER STATION	PREIS PRO JAHR
bis 20 kW	auf Anfrage
21 bis 75 kW	auf Anfrage
76 bis 300 kW	auf Anfrage
ab 300 kW	auf Anfrage

VORTEILE DER DIGITALEN WARTUNG:

- **Sicherstellung des bestimmungsgemäßen Anlagenbetriebs:** Nachjustierung von mechanischen Teilen, wenn erforderlich. Überprüfung der Regelgeräte und ggf. Optimierung der Anlagenparameter.
- **Verlängerung der kostenoptimierten Anlagenfahrweise und der minimalen Heizkosten.**
- **Kostenloser Ersatz von Bauteilen, wenn es tatsächlich zu einem Defekt oder Ausfall kommt.**



MONITORING – INTELLIGENTE VERNETZUNG

Wir bringen Ihr System ins Monitoring – Neben der digitalen Inbetriebnahme und der jährlichen Wartung ist das Monitoring eine effiziente Lösung zur Überwachung Ihrer Fernwärmestationen. Ziel des Monitorings ist es, Transparenz über die Effizienz und Effektivität Ihrer Anlagen zu schaffen.

VORTEILE DES MONITORINGS:

- Stetige Überwachung der Anlage
- Kontrolle und Bearbeitung vom Smartphone aus
- Optimierung des Anlagenbetriebs
- Benachrichtigung über mögliche Fehler per Mail

PREMIUM SERVICES



Alle Funktionen des Standard-Services und darüber hinaus:

- Das ewers Monitoring übernimmt die Überwachung von Parametern und Anlagenzuständen und deren Grenzwerte. Im Fehlerfall wird der Endkunde per Mail benachrichtigt und kann ggf. einen Kundendienst anfordern/losschicken

Preis auf Anfrage

STANDARD SERVICES



- 24/7-Zugriff auf die eigenen Reglerdaten: Möglichkeit zum Verändern von Zeitschaltprogrammen, Betriebsarten oder Heizkennlinien weltweit vom Smartphone aus (Netzzugang vorausgesetzt)
- Beobachtung der Temperaturverläufe, grafisch dargestellt, zur Analyse des eigenen Heizverhaltens. Korrektur von Reglerdaten. Optimierung des Anlagenbetriebs jederzeit!

Preis auf Anfrage

PREMIUM XL SERVICES



Alle Funktionen des Premium-Services und darüber hinaus:

- Anlagen-Reports: Das ewers Monitoring erstellt regelmäßig Berichte und versendet diese per Mail
- Das ewers Monitoring überwacht mit programmierten Algorithmen die Anlage um auch dynamische Prozesse zu erfassen

Preis auf Anfrage



Alle Preise auf Anfrage.



SIE HABEN FRAGEN ODER EIN SPEZIELLES ANLIEGEN?

Für Anfragen zu unseren Produkten und Ersatzteilen wenden Sie sich bitte an unseren Kundendienst. Unser Kundendienst steht Ihnen mit Rat und Tat zur Seite! Sie erhalten professionelle Unterstützung insbesondere bei der Inbetriebnahme, für die Fehleranalyse und bei der Störungsbeseitigung.

Service-Anfragen:
kundendienst@ewers.de
05207 9190-25

Service-Zeiten:
Heizsaison Oktober bis März
Mo. bis Do.: 07:00 — 17:00 Uhr
Fr.: 07:00 — 15:00 Uhr

Nebensaison April bis September
Mo. bis Do.: 08:00 — 16:00 Uhr
Fr.: 08:00 — 12:00 Uhr



www.ewers.de/download

Auf unserer Website unter Download finden Sie Formulare für Ihre Angebotsanfrage zur einfacheren Bearbeitung Ihrer Anfragen.



Für diese Unterlage behalten wir uns alle Rechte vor. Es gilt der Urheberschutzvermerk DIN 16016. Technische Änderungen, Irrtümer und Druckfehler vorbehalten.

Firmenzentrale
ewers Heizungstechnik GmbH
Zur Brinke 4-6
D-33758 Schloß Holte-Stukenbrock

+49 (0) 5207 9190-0
+49 (0) 5207 9190-48
info@ewers.de

Niederlassung Wittenberg
ewers Heizungstechnik GmbH
Platanenweg 20
D-06886 Lutherstadt Wittenberg

+49 (0) 3491 6220-0
+49 (0) 3491 6220-50
info@ewers.de

© ewers Heizungstechnik GmbH — Stand: 07/2022